

**Aprilaire**<sup>®</sup>

**Series 800  
Steam Humidifier  
Owner's Manual**



Includes Safety & Operating  
Instructions and  
Warranty Information

**READ AND SAVE THESE INSTRUCTIONS**

## TABLE OF CONTENTS

Safety Cautions.....	3
Introduction.....	4
Principles of Operation.....	4
Sequence of Operation.....	5
Installation Options and Effect of Water Characteristics.....	6
Operating Modes.....	7
Display Panel.....	8
Operating Instructions – Model 62 Automatic Digital Humidifier Control.....	9
Operating Instructions – Model 65 Manual Digital Humidistat.....	14
Operating Instructions – Model 63 Automatic Digital Modulating Control.....	17
Additional Information.....	20
Maintenance.....	20
Limited Warranty.....	27

## SAFETY CAUTIONS

### CAUTION

#### **READ ALL CAUTIONS AND INSTRUCTIONS**

Read this manual before performing service or maintenance procedures on any part of the system. Failure to follow all cautions and instructions could produce the hazardous situations described, resulting in property damage, personal injury, or death.

Failure to follow the instructions in this manual can cause moisture to accumulate, which can cause damage to structures and furnishings.

### CAUTION

#### **HOT SURFACES AND HOT WATER**

This steam humidification system has extremely hot surfaces. Water in steam canister, steam pipes, and dispersion tube can be as hot as 212°F (100°C). Discharged steam is not visible. Contact with hot surfaces, discharged hot water, or air into which steam has been discharged can cause severe personal injury. To avoid burns, follow procedures in this manual when performing service or maintenance procedures on any part of the system.

#### **ELECTRICAL SHOCK HAZARD**

Follow the shutdown procedure in this manual before performing service or maintenance procedures on any part of the system. If the humidifier starts up responding to a call for humidity during maintenance, severe bodily injury or death from electrical shock could occur. Follow the procedures in this manual before performing service or maintenance procedures on this humidifier.

#### **EXCESS HUMIDITY**

Do not set humidity higher than recommended. Condensation may cause damage.

## INTRODUCTION

Thank you for your recent Aprilaire® humidifier purchase. We appreciate your business and are pleased to add your name to our growing list of customers. You have invested in the highest quality equipment available. Aprilaire manufactures whole-house indoor air quality products and is a recognized leader in the heating and air conditioning industry.

Your humidifier will require periodic maintenance to assure continued consistent performance. See page 20.

Please take a few minutes and read this booklet. This will familiarize you with the benefits you will receive from the humidifier and help you understand the routine maintenance that will be required.

Be sure to register your humidifier warranty online at:

[www.aprilaire.com/warranty](http://www.aprilaire.com/warranty).

**Genuine Aprilaire Replacement Steam Canisters are available from your installing contractor or from most other heating and air conditioning contractors in your area. Use the dealer locator on our web site ([www.aprilaire.com](http://www.aprilaire.com)).**

## PRINCIPLES OF OPERATION

The Aprilaire® Steam Humidifier delivers humidity in the form of steam to the conditioned space via the HVAC system duct or Aprilaire Fan Pack. The humidifier generates steam by energizing 2 electrodes that extend into a canister of water. Current flowing between the electrodes causes the water to boil, creating steam. Water is introduced to the humidifier through a fill valve to a fill cup located in the top of the cabinet. The fill cup serves as an overflow reservoir and provides an air gap between the humidifier and water source. The steam canister is filled from the bottom. The canister is seated in a drain cup assembly which includes a drain valve. The drain and fill valves work together to maintain water level in the canister to deliver the rated steam capacity based on the electrical conductivity of the water and to temper drain water. See **FIGURE 1** for representation of fill and drain system and canister.

Steam is delivered into the airstream through a dispersion tube mounted in the HVAC system ductwork. Openings in the dispersion tube are fitted with “tubelets™” which extend into the center of the tube. The design of the dispersion tube and tubelets distribute steam over a wide area in the duct and direct any condensed moisture back into the steam hose.

**FIGURE 1 - FILL AND DRAIN SYSTEM AND CANISTER**

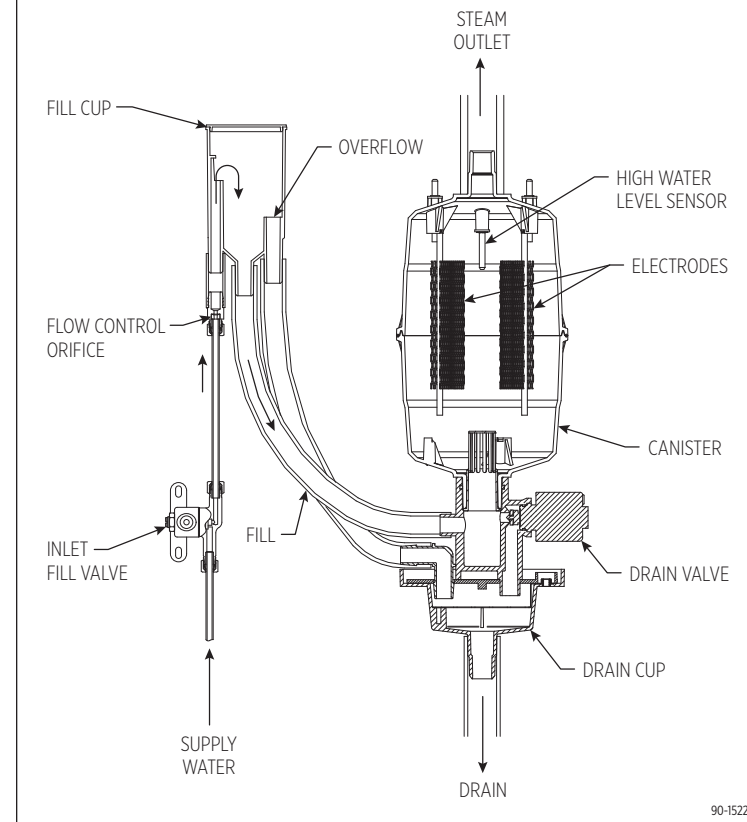

## SEQUENCE OF OPERATION

When the humidifier control detects the need for humidity, and provided the humidifier is turned on and the HVAC system blower is operating, the internal controller in the humidifier energizes the electrodes and measures the current flowing through the water between them. The controller adjusts water level in the canister via a fill valve and a drain valve to maintain a constant current. The operating water level in the canister depends on the mineral content of the water which determines conductivity.

## INSTALLATION OPTIONS AND EFFECT OF WATER CHARACTERISTICS

Your steam humidifier can be powered with a 120, 208 or 240 volt circuit and operated at either 11.5 or 16.0 amps. The higher the voltage and amperage the higher the potential output. The operating voltage and amperage are set by your installing contractor to meet the humidification needs of your home.

Amperage	Voltage	Maximum steam capacity (gal/day)
11.5	120V	11.5
	208V	20.5
	240V	23.3
16.0	120V	16.0
	208V	30.0
	240V	34.6

### **It may take several days for the humidifier to reach rated capacity depending on the input voltage and the electrical conductivity of the water.**

120 volt systems take longer to reach rated capacity than 240 volt systems. The humidifier should always be plumbed to cold water but the water can be softened or unsoftened. "Hard" water, which has a high mineral content, and softened water generally have higher conductivity than naturally soft water. Systems plumbed to higher conductivity water will reach capacity sooner than systems plumbed to low conductivity water. As the humidifier operates, minerals build up in the canister, which increases the conductivity of the water. With a new canister, allowing the humidifier to operate continuously (along with the HVAC system blower) will allow it to reach rated capacity in the shortest amount of time.

Canister life is highly dependent on water quality. Canisters in systems plumbed to water with high concentrations of suspended and dissolved solids will not last as long as canisters operating on water with less minerals.

Two canisters are available, the Model 80 and Model 80LC, optimized for different water types. Contact your HVAC dealer for canister selection.

**NOTE:** Amperage, voltage and plumbing changes should be made by a heating and air conditioning contractor.

## OPERATING MODES

When the humidifier is powered and turned on, the "On/Off" light is illuminated green.

When the canister is being filled or replenished with water, the "Fill" light illuminates green.

When the canister is being drained, the "Drain" light illuminates green.

During initial start up with a new canister, the humidifier may run through a series of fill/drain cycles until the conductivity of the water is in a range that allows normal operation. During this time, the "Steam" light illuminates green. If the humidifier cannot produce steam at the rated level after 168 hours of operation, the "Steam" light illuminates yellow. The humidifier continues to operate in this state until the rated output is reached.

The conductivity of naturally soft water, hard water, and softened water changes as the water heats up, and the internal controller adjusts the water level to maintain a nominal current between the electrodes. Over the life of the canister, minerals that build up on the electrodes will reduce their effective surface area and affect the resistance between them. The operating water level will increase with use until it reaches the high water level probe. At that point, the "Service" light will flash red indicating that the canister should be replaced. The humidifier will continue to operate but with reduced output.

When the humidifier begins a drain cycle, the fill valve opens to introduce cold water into the canister. This is done to prevent hot water from entering the drain. The drain valve remains open for 4 minutes to allow all water to drain from the canister.

Any time power is disconnected or the humidifier is turned off, the internal timer for start-up and drain cycles is reset.

If the humidifier has operated 168 hours without a drain cycle, the drain valve will open and drain the canister. Normal operation will continue.

If the humidifier is operating and a power failure occurs, once power is restored, the "On/Off" light will flash green for one minute, then the humidifier will turn on.





If the humidifier has excessive drain cycles or cannot reach desired humidity, contact your heating and air conditioning dealer for service.

### **END OF SEASON/PERIOD OF INACTIVITY SHUT-DOWN**

If the humidifier does not receive a call to operate in 72 hours, the humidifier controller drains the canister, and the drain valve will remain open for 30 minutes. The drain light will remain on until there is a humidity call or 24 hours have elapsed. The humidifier will resume normal operation when a call for humidity is made.

## DISPLAY PANEL

TABLE 1 – DISPLAY PANEL

Indicator	Light	Function
 On/Off	Off	Humidifier is turned OFF or not receiving power.
	Solid Green	Humidifier is turned ON.
	Flashing Green	Humidifier is preparing to turn ON. Occurs if power is disconnected, then restored with switch ON. Flashes for 1 minute.
 Fill	Solid Green	Normal operation. Fill valve is energized allowing water to flow into canister via fill cup. (Does not illuminate when tempering water during drain cycle.)
	Flashing Green	Fill and drain valves are pulsing to dislodge mineral build-up in canister. Flashes 10 times in 4 seconds.
	Solid Red	Fault mode. Indicates canister needs water but cannot fill. Humidifier shuts down. Occurs if high water probe does not detect water after fill valve is energized for 40 minutes. Call your heating and air conditioning dealer for service.
 Steam	Solid Green	Normal operation. Humidistat is calling for steam and humidifier is operating.
	Solid Yellow	Normal operation. Humidifier is operating but is not delivering steam at rated capacity. Occurs if humidifier has operated for 168 hours at less than rated capacity due to low water conductivity. Light will turn green once water conductivity increases and humidifier is delivering rated capacity. If yellow light persists, consult your heating and air conditioning dealer for canister options.
 Drain	Flashing Green	Humidifier is preparing to drain. (Fill valve is open tempering water in canister.) Occurs when humidifier is turned OFF, at end of season drain (72 hours with no operation) and during forced drain down (168 hours of operation with no drain activity.)
		Fill and drain valves are pulsing to dislodge mineral build-up in canister. Flashes 10 times in 4 seconds.
	Solid Green	Drain valve is energized and open, draining canister. Valve remains energized for 4 minutes. Indicates end of season shut-down. Occurs if humidifier does not receive call for humidity in 72 hours. Light remains on for 24 hours. Humidifier will turn on with the next call for humidity.
 Service	Flashing Red	Canister has reached the end of its life and needs to be replaced. Occurs after humidifier has operated for at least 168 hours and for an additional 24 hours at a current level below 75% of the maximum operating current. Humidifier continues to operate, but at reduced capacity.
	Solid Red	Operational problem with humidifier. Humidifier shuts down. Occurs when unit detects over-current which can be caused by failure to drain or other system failures. Call your heating and air conditioning dealer for service.

## OPERATING INSTRUCTIONS – MODEL 62 AUTOMATIC DIGITAL HUMIDIFIER CONTROL

The Model 62 Automatic Digital Humidifier Control (ADHC) offers 2 modes of operation, Automatic or Manual. An explanation of both modes follows. (See **FIGURE 2** on page 10 for Automatic Mode. See **FIGURE 3** on page 12 for Manual Mode.)

When in the Automatic Mode, this system offers the following benefits:

- **You will receive the optimum amount of humidity so that your home and its furnishings are protected from the damaging effects of excess condensation or low humidity during the heating season.** The ADHC automatically adjusts your home's humidity based on the outdoor temperature, increasing the time maximum comfort is maintained.
- **Simple operation with few adjustments.** In the Automatic Mode, the ADHC eliminates the need to manually adjust the control when outdoor temperature changes. It also eliminates the need to turn the dial setting to "OFF" during the summer season.

### MODEL 62 AUTOMATIC DIGITAL HUMIDIFIER CONTROL INDICATOR LIGHTS

**Call Dealer for Service:** The red light indicates that the control is not operating normally and that service is required.

**Humidifier ON:** The green light indicates that the control is operating normally and sending a call for humidity to the humidifier.

### BLOWER ACTIVATION

The Blower Activation switch is set to the "ON" position to allow the humidifier control to activate the HVAC fan for maximum humidification.

If the HVAC system has been idle for 1 hour, the humidifier control will activate the HVAC system fan to sample the air for 3 minutes. If the RH is lower than the set point, the humidifier control will activate the humidifier and keep the fan running. The humidifier will continue to operate for 2 hours or until the humidification set point is reached.

If the RH set point has not been reached by the end of a call for heat, the control will continue to operate the humidifier and the HVAC fan until the humidification set point is reached or 2 hours have elapsed.

When the Blower Activation switch is in the "OFF" position, the humidifier control will only operate the humidifier if humidity is required and the HVAC system fan is operating or the HVAC system is producing heat.

**NOTE:** If used in conjunction with an Aprilaire 8570 Communicating Thermostat, and the Blower Activation feature is desired, DO NOT wire the A B communication terminals.

## AUTOMATIC MODE

FIGURE 2 – AUTOMATIC MODE

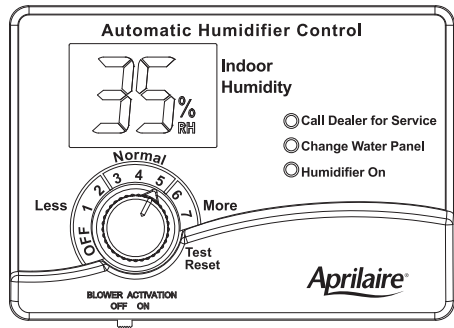

90-1235B

Your Aprilaire ADHC must be installed in the cold air return duct. **During the first heating season**, your humidifier control needs to be set initially to match your home's condition. Please follow these steps when adjusting your control (refer to **FIGURE 2**).

1. Turn the dial setting knob to "5," which is within the normal range. During the next 24 to 48 hours it may be necessary to adjust the dial for more or less humidity, depending on your personal comfort and home's requirements. Refer to **TABLE 2 – ADHC OPERATION GUIDE**.
2. During the coldest portion of the first heating season, minor adjustments may be necessary. This is dependent upon your home's construction. Refer to **TABLE 2 – ADHC OPERATION GUIDE**.

The humidity in your home will now be accurately controlled to meet your needs and should not need further adjustment during future heating seasons. Make note of the dial setting in the event you temporarily move the knob to "OFF" when performing annual maintenance of your Aprilaire humidifier.

Your humidifier is a precision system that will accurately maintain the humidity in your home. For every 2°F change in outdoor temperature, the Model 62 Automatic Digital Humidifier Control will automatically adjust the indoor humidity by 1%.

The Model 62 Automatic Digital Humidifier Control will accurately control the humidity in your home to a maximum of 45%.

The humidity values in **TABLE 3** are targets based on outdoor temperature and the Digital Humidifier Control setting. The actual humidity may vary due to conditions in the home (cooking, showering, etc.).

TABLE 2 – ADHC OPERATION GUIDE

Condition	Solution
Condensation on windows.	Reduce the setting on the control dial by 1 increment.
Lack of humidity.	Increase the setting on the control dial by 1 increment.
Humidifier does not turn on.	Make certain HVAC blower is operating. Turn dial to "Test/Reset." If unit still does not operate, consult a heating contractor. Display will flash software revision level e.g. "r1," if the control knob is left in test/reset for longer than 1 minute.
Humidifier will not shut off.	Turn control dial to "Off." If unit continues to produce steam (steam light ON), disconnect main power to turn off the humidifier and consult a heating contractor.
Test mode.	Make certain HVAC blower is operating. System operation is checked by setting the knob to "Test/Reset." Humidifier will operate for 1 minute.
Red "Call Dealer for Service" light flashes ( <b>FIGURE 2</b> ).	Note the error code on the display (E1, E2, E3 or E4) and call your heating and air conditioning dealer for service.

TABLE 3 – % RELATIVE HUMIDITY GUIDE

		Outdoor Temperature (°F)						
		-10°F	0°F	10°F	20°F	30°F	40°F	
Dial Setting	1	10%	10%	10%	15%	20%	25%	Relative Humidity (%)
	2	10%	10%	15%	20%	25%	30%	
	3	10%	15%	20%	25%	30%	35%	
	4	15%	20%	25%	30%	35%	40%	
	5	20%	25%	30%	35%	40%	45%	
	6	25%	30%	35%	40%	45%	45%	
	7	30%	35%	40%	45%	45%	45%	

## MANUAL MODE

FIGURE 3 – MANUAL MODE

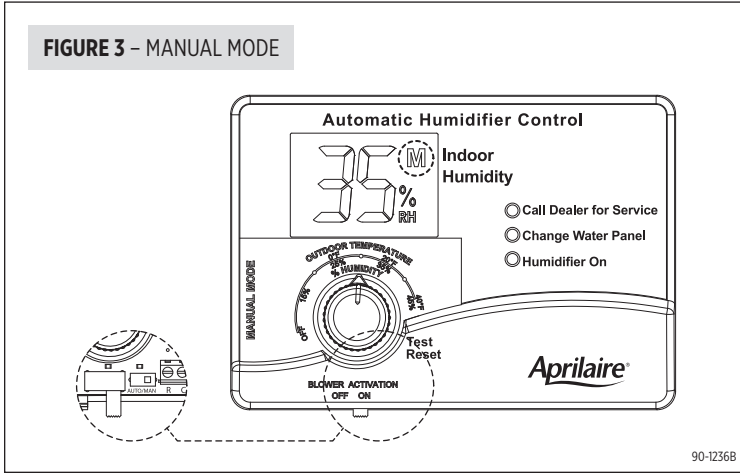

When the humidistat is in Manual Mode (see **FIGURE 3** – internal switch in the “MAN” position and “M” in the display), it is important to anticipate a drop in outdoor temperature and reduce the setting accordingly to avoid excess condensation. For example, with an outdoor temperature of 20°F, the recommended setting will be 35%. If the temperature is expected to fall to 0°F that evening, reduce the setting to 25% several hours prior to the temperature change.

See **TABLE 4** for the recommended settings. These settings represent a compromise between humidity levels within the range of comfort and protection from window condensation. For example, a 50% indoor humidity in wintertime may be ideal for comfort, but would result in damaging condensation. Thus, observing recommended humidity levels on the humidifier control is important. Condensation on the inside surface of windows in the form of fogging or frost is indicative of over-humidification. This same condensation can occur in other areas of the home, resulting in damage.

TABLE 4 – OUTDOOR TEMPERATURE AND RECOMMENDED INDOOR RH SETTING

Outdoor Temperature	Recommended Indoor RH Setting
+40°F	45%
+30°F	40%
+20°F	35%
+10°F	30%
0°F	25%
-10°F	20%
-20°F	15%

## TEST/RESET

The “Test/Reset” setting allows the humidifier operation to be checked even if there is no call for humidity. See “Check the Humidifier Operation.”

## CHECK THE HUMIDIFIER OPERATION

### DIGITAL HUMIDIFIER CONTROL

Set the knob to “Test/Reset,” make sure that the water saddle valve is open and that the humidifier is on. The HVAC fan must be running for the humidifier to function. The humidifier will only operate for 1 minute in test mode. Reduce the humidifier control setting to the recommended inside humidity, depending on the outside temperature. **DO NOT LEAVE IN TEST MODE AS HUMIDIFIER WILL NOT OPERATE.**

## OPERATING INSTRUCTIONS – MODEL 65 MANUAL DIGITAL HUMIDISTAT

Apply the RH setting label to the front cover if you want a guideline for setting the control according to outdoor temperature. Since all houses are different, you will need to determine exactly where to set the control so that you have enough humidity to meet your needs, but not so much as to cause excess condensation on windows or other cold surfaces.

### ⚠ CAUTION

Do not adjust humidity set-point above recommended level or to recommended level if condensation occurs on inside surface of windows or on other surfaces. Excess condensation can cause damage to structure or furnishings. Excess moisture can allow the possibility for mold growth to occur.

When the control is first powered up, it will display “30%,” which is the default setting.

**FIGURE 4 – CONTROL DISPLAY AND USER BUTTONS**

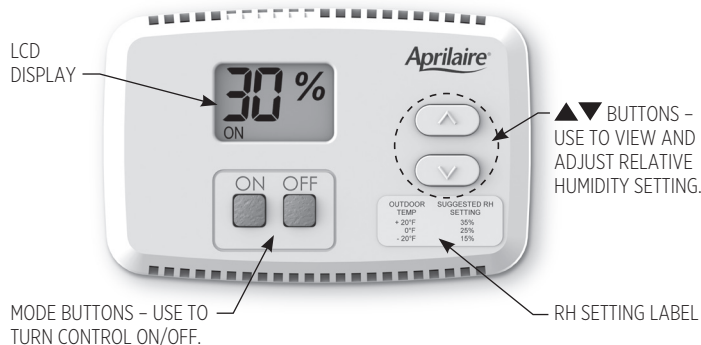

**FIGURE 5 – LCD DISPLAY**

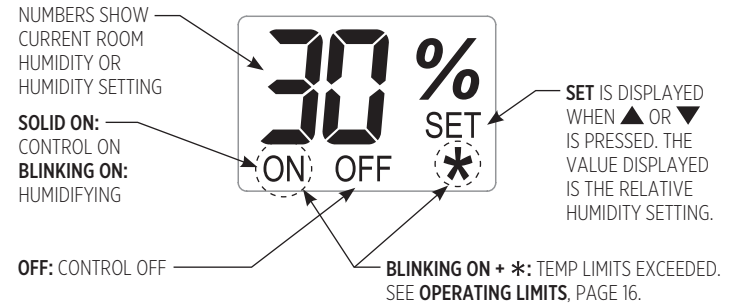

### TURNING CONTROL ON & OFF

Begin by pressing the “ON” button. “ON” will appear on the display. This means the control is on, but it does not necessarily mean the humidifier is running. In order for the control to turn on your humidifier, several conditions must be met:

1. The control and humidifier must be powered,
2. The RH level in the conditioned space must be below the set point, and
3. Your furnace or furnace blower must be running.

When these conditions are met and the humidifier is operating, “ON” will blink in the control display.

**NOTE:** If you have an Aprilaire Model 800 Steam Humidifier and a Model 850 Fan Pack, they will operate independently of any HVAC (Heating, Ventilating and Air Conditioning) equipment.

To disable the humidifier, press the “OFF” button. The control will remain on and display “OFF” plus the actual RH but will not allow the humidifier to operate. The control must be ON in order to adjust the RH setting.

### SETTING THE DESIRED RH LEVEL

Use the ▲ and ▼ buttons to display and raise or lower the RH setting. When pressing the ▲ and ▼ buttons, “SET” and the RH setting will be displayed. Each press of the buttons will change the setting by 1% RH. If a button is pressed and held, the setting will change 1% RH every 1/2 second. “SET” will disappear and the display will once again show the actual RH 5 seconds after the buttons are pressed.



**TABLE 5 – OUTDOOR TEMPERATURE AND RECOMMENDED INDOOR RH SETTING**

Outdoor Temperature	Recommended Indoor RH Setting
+40°F	45%
+30°F	40%
+20°F	35%
+10°F	30%
0°F	25%
-10°F	20%
-20°F	15%

### OPERATING LIMITS

If the temperature in the space to be conditioned drops below 40°F or rises above 99°F, the control will not allow the humidifier to operate. Under these conditions, the display will blink “ON” and “\*.” Once the temperature is in the normal operating range, the control will once again allow the humidifier to operate and the blinking “ON” and “\*” will no longer be displayed.

### ADJUSTING THE RH DISPLAY OFFSET

If you have another device that displays RH in your home, it may not match the Model 65 control display due to placement or a difference in calibration. If you want the devices to match, the RH displayed by the Model 65 control can be adjusted higher or lower by up to five percentage points. Allow the control to acclimate to the space for 48 hours before adjusting the offset.

The control must be on in order to adjust the offset. Press and hold the “OFF” button for 5 seconds or until the display shows a value between -5% and +5%. Use the ▲ and ▼ buttons to adjust the offset. The control will revert back to the normal display mode after 5 seconds.

## OPERATING INSTRUCTIONS – MODEL 63 AUTOMATIC DIGITAL MODULATING CONTROL

The Aprilaire® Model 63 Automatic Digital Modulating Control (ADMC) offers precise control of the humidity in your home by providing a variable output based on the difference between the set point and the sensed humidity.

The Automatic Digital Modulating Control offers 2 modes of operation, Automatic or Manual. An explanation of both modes follows. When in Automatic Mode, this system offers the following benefits:



- **You will receive the optimum amount of humidity so that your home and its furnishings are protected from the damaging effects of excess condensation or low humidity during the heating season.** The ADCM automatically adjusts your home’s humidity based on the outdoor temperature, increasing the time maximum comfort is maintained.
- **Simple operation with few adjustments.** In the Automatic Mode, the ADCM eliminates the need to manually adjust the control when outdoor temperature changes.

### AUTOMATIC DIGITAL MODULATING CONTROL INTERFACE

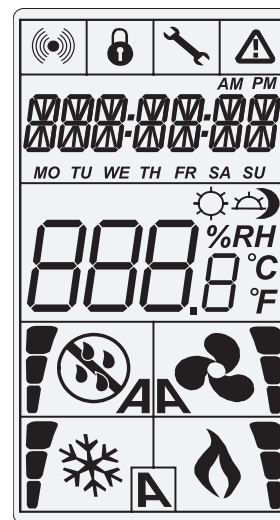

Symbols on Display	
	Humidification ON Low, Medium, High demand.
<b>%RH</b>	Percentage of humidity
<b>°C or °F</b>	°C: Celsius scale °F: Fahrenheit scale
	Menu setup Lock
	Programming mode (Technician setting)
	Alarm status

## BLOWER ACTIVATION

The Blower Activation feature provided with the Model 63 ADMC turns the HVAC system fan on when there is a call for humidity.

## AUTOMATIC MODE

During the first heating season, your ADMC needs to be set to match your home's condition. The ADMC default set point is 40% RH. Follow these steps when adjusting your control.

1. For the first 24 to 48 hours of operation, it may be necessary to adjust the set point for more or less humidity, depending on your personal comfort and home's requirements. Refer to **TABLE 6 – ADMC OPERATION GUIDE**.
2. During the coldest portion of the first heating season, minor adjustments may be necessary. This is dependent on your home's construction. Refer to **TABLE 6 – ADMC OPERATION GUIDE**.

**TABLE 6 – ADMC OPERATION GUIDE**

TABLE 6 – ADMC OPERATION GUIDE	
<b>Condensation on windows.</b>	Reduce the setting on the control by 5%.
<b>Lack of humidity.</b>	Increase the setting on the control by 5%.
<b>Humidifier does not turn on.</b>	Check that set point is higher than sensed humidity. Make certain HVAC blower is operating and humidifier is ON. If humidifier still does not operate consult a heating contractor.
<b>Humidifier won't shut off.</b>	Turn ADMC OFF. If humidifier continues to produce steam (humidifier steam light ON), disconnect main power to turn off the humidifier and consult a heating contractor.
<b>“OFF,” “- -” and alarm symbol are displayed.</b>	The humidity sensor is not connected or is short circuited. Consult a heating contractor.
<b>“- - -” is displayed.</b>	The temperature sensor is not connected or is short circuited. Consult a heating contractor.

The humidity in your home will now be accurately controlled to meet your needs and should not need further adjustment during future heating seasons. The Aprilaire ADMC measures outdoor temperature and automatically adjusts the set point to prevent condensation and damage. **TABLE 7** shows the maximum humidistat set point the ADMC will allow for various outdoor temperatures.

**TABLE 7 – ADMC MAXIMUM SET POINT FOR OUTDOOR TEMPERATURE**

Outdoor Temperature °F (°C)	Maximum Setpoint (%RH)
20 (-7)	35%
10 (-12)	30%
0 (-18)	25%
-10 (-23)	20%
-20 (-29)	15%

## MANUAL MODE

If an outdoor temperature sensor cannot be installed or the application requires a specific RH set point, the ADMC can be configured to Manual Mode. In Manual Mode, the humidifier and control will maintain a constant RH, regardless of outdoor temperature.

It is important to anticipate a drop in outdoor temperature and reduce the setting accordingly to avoid excess condensation. See **TABLE 8** for the recommended settings.

These settings represent a compromise between humidity levels within the range of comfort and protection from window condensation. For example, a 50% indoor humidity in wintertime may be ideal for comfort, but would result in damaging condensation. Thus, observing recommended humidity levels on the humidifier control is important. Condensation on the inside surface of windows in the form of fogging or frost is indicative of over-humidification. This same condensation can occur in other areas of the home, resulting in damage.

**TABLE 8 – OUTDOOR TEMPERATURE AND RECOMMENDED INDOOR RH SETTING**

Outdoor Temperature	Recommended Indoor RH Setting
+40°F	45%
+30°F	40%
+20°F	35%
+10°F	30%
0°F	25%
-10°F	20%
-20°F	15%

## ADDITIONAL INFORMATION

Be sure to keep fireplace dampers closed when not in use. They provide an excellent escape route for heat and humidity.

On occasion, indoor moisture producing activities such as clothes drying, cooking, showers, etc., may raise the humidity level higher than it should be, even though the Aprilaire humidifier is not operating. Telltale indications are condensation or frost on cold surfaces such as windows, doors, walls, etc. If such condensation persists for several hours, your home should be ventilated to dissipate the potentially damaging excess moisture.

## MAINTENANCE

### ⚠ WARNING

**ELECTRIC SHOCK HAZARD.** Disconnect main electrical power to the humidifier at the circuit breaker and drain the water from unit before servicing. Hot surface inside.

### NOTICE

- Service should be performed by an HVAC technician.
- Use only genuine Aprilaire replacement parts.

## INSPECT HUMIDIFIER WHEN SERVICING

- Replace canister and O-ring annually
- Clean drain valve and fill valve screen annually
- Replace electrode wires every 3 years or as needed (see step 3 of **CANISTER REPLACEMENT AND DRAIN VALVE SERVICE**)

## SERVICE SHUTDOWN PROCEDURE

1. Press **On/Off** button to turn humidifier off (see **FIGURE 6**).
2. Allow humidifier to drain.
3. When the green **Drain** light (see **FIGURE 6**) stops flashing, disconnect main electrical power to humidifier at the circuit breaker.
4. Allow the unit to cool.
5. Shut off water supply to unit.

**FIGURE 6 – STEAM HUMIDIFIER**

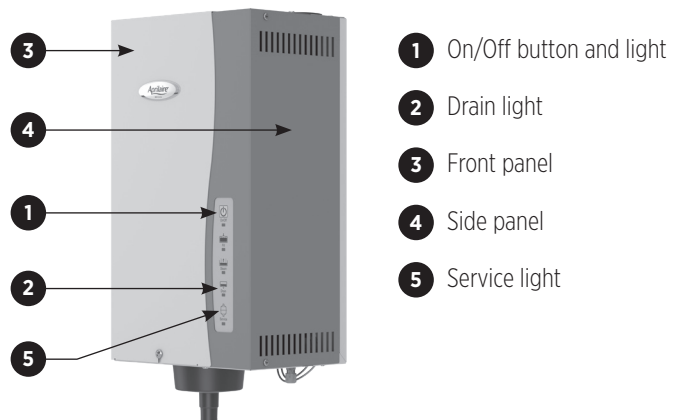

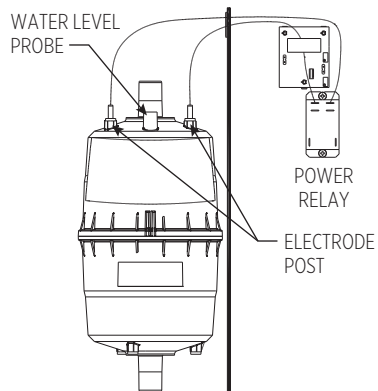
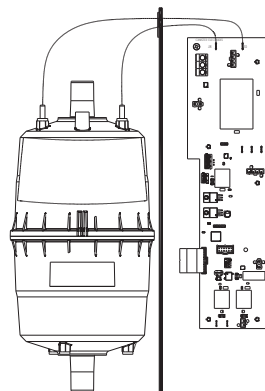
**FIGURE 7A – TWO CIRCUIT BOARDS****FIGURE 7B – ONE CIRCUIT BOARD**

90-2352

## CANISTER REPLACEMENT AND DRAIN VALVE SERVICE

1. Remove front panel (see **FIGURE 6**).
2. Pull three wires off posts on top of canister (two electrode wires and one water level probe wire, shown in **FIGURE 7A** and **FIGURE 7B**).
3. Inspect the two electrode wires (see **ELECTRODE WIRE REPLACEMENT** section for detailed instructions).

### Replace them if they are:

- Not tightly fitting
- Damaged
- Over 3 years old or age is unknown
- Have D shaped connectors (see **FIGURE 8A**)

4. Loosen hose clamp at top of canister. Slide steam hose off top of canister (see **FIGURE 9**).
5. Slide canister up and out of drain assembly (see **FIGURE 9**). Discard old canister.
6. Remove O-ring from drain assembly using small screwdriver. Discard old O-ring.
7. With your finger, swirl the fluid/precipitate mixture in the bottom of the drain valve reservoir (see **FIGURE 9**).

8. Using a sponge or paper towels, soak up the water in the reservoir. If necessary, use a wet/dry vacuum to remove residue.
9. Clean the inside of the drain port (where coil projects out) by gently swabbing with a bent cotton swab or other soft implement.
10. Rinse the drain valve reservoir with clean water and vacuum as necessary.
11. Insert new O-ring (Part #5258) into slot in drain assembly. Dampen O-ring with water before inserting canister. Do not use oil, grease, or any lubricant besides water.
12. Make sure strainer is inserted into bottom of new canister.
13. Insert new canister into drain assembly (see **FIGURE 9**).
14. Slip steam hose over top of canister and tighten hose clamp (see **FIGURE 9**).
15. Reconnect the electrode wires and water level probe wire to the posts on top of the canister (see **FIGURE 7A** and **FIGURE 7B**). Electrode wires are interchangeable and can be placed on either of the two electrode posts on top of the canister. **Ensure connectors are fully seated.**

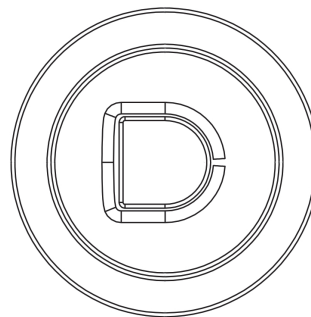
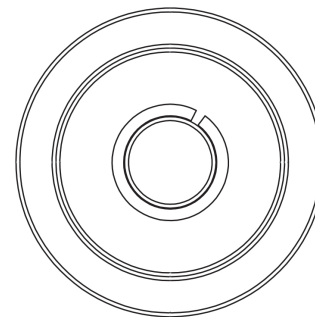
**FIGURE 8A – “D” SHAPED CONNECTOR****FIGURE 8B – “O” SHAPED CONNECTOR**

90-2736

## ELECTRODE WIRE REPLACEMENT

1. Remove front panel (see **FIGURE 6**).
2. Remove side panel (see **FIGURE 6**).
3. Remove the electrode wires (see **FIGURE 7A** and **FIGURE 7B**).
  - a. For units with one circuit board: Use needle nose pliers to pull the spade connectors off spade terminals J8 and J10 on the circuit board.
  - b. For units with two circuit boards: Use needle nose pliers to pull the spade connectors off the spade terminals on the power relay.
4. Ensure the two replacement electrode wires (Part #4978) have "O" shape connectors (see **FIGURE 8B**). **Do not use replacement wires with "D" shape connectors** (see **FIGURE 8A**).
5. Attach the new electrode wires (see **FIGURE 7A** and **FIGURE 7B**).
  - a. For units with one circuit board: Use a pair of needle nose pliers to attach the spade connectors to the spade terminals J8 and J10 on the circuit board. Electrode wires are interchangeable and can be placed on either of the two terminals.
  - b. For units with two circuit boards: Use a pair of needle nose pliers to attach the connectors to the spade terminals on the power relay. **One wire, either one but not both, must go through current-sensing toroid** (see **FIGURE 7A**). Electrode wires are interchangeable and can be placed on either of the two terminals.

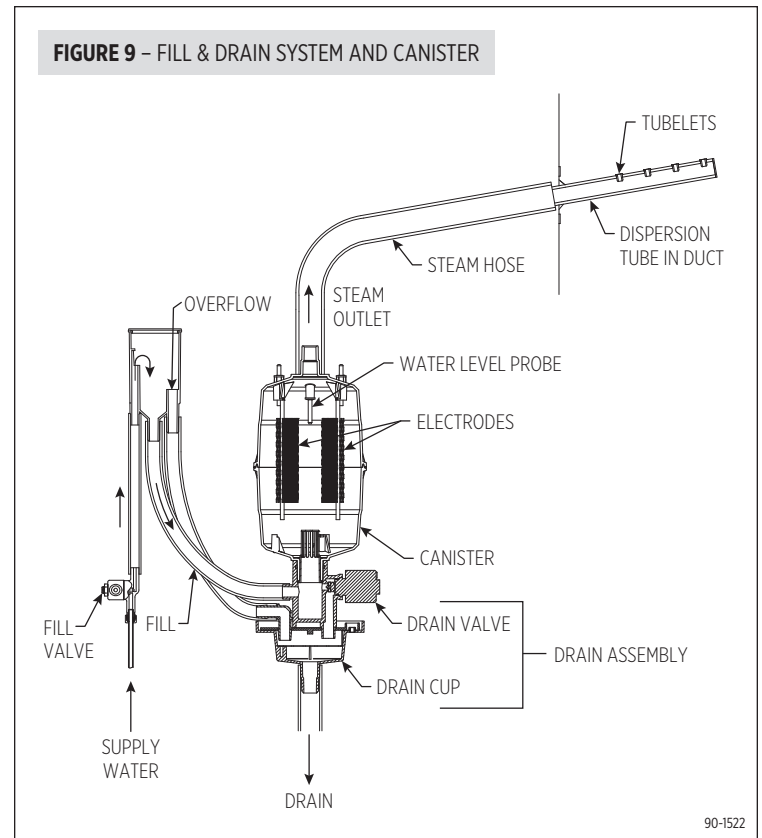

## FILL VALVE SERVICE

1. Disconnect water supply line from fill valve inlet (see **FIGURE 9**).
2. Remove in-line strainer from the fill valve inlet port using a #8 or #10 sheet metal or wood screw with a minimum length of 0.5".
3. Clean or replace in-line strainer (Part #4004).
4. Reconnect water supply line to fill valve inlet (see **FIGURE 9**).

## RESTORE UNIT TO SERVICE

---

1. Replace side panel if removed (see **FIGURE 6**).
2. Replace front panel (see **FIGURE 6**).
3. Inspect drain hose to make sure it is not blocked and has constant downward slope. Clean or replace if necessary.
4. Inspect and clean condensate pump (if used).
5. Inspect steam hose to make sure it has no low spots and has constant upward slope from humidifier to dispersion tube in duct. If dispersion tube is mounted below humidifier, inspect drip tee and drain trap.
6. Restore main electrical power to humidifier at circuit breaker.
7. Turn humidifier on and verify green **On/Off** light is illuminated (see **FIGURE 6**).
8. Check system operation and inspect all plumbing connections and piping for signs of cracks or leaks.

## LIMITED WARRANTY

Your Research Products Corporation Aprilaire® humidifier unit is expressly warranted for five (5) years from date of installation to be free from defects in materials or workmanship except, however, for the disposable steam canister which will have to be replaced from time to time depending upon the amount of use.

Research Products Corporation's exclusive obligation under this warranty shall be to supply, without charge, a replacement for any part of the humidifier which is found to be defective within such five (5) year period and which is returned not later than thirty (30) days after said five (5) year period by you to either your original supplier or to Research Products Corporation, Madison, Wisconsin 53701, together with the model number and installation date of the humidifier.

THIS WARRANTY SHALL NOT OBLIGATE RESEARCH PRODUCTS CORPORATION FOR ANY LABOR COSTS AND SHALL NOT APPLY TO DEFECTS IN WORKMANSHIP OR MATERIALS FURNISHED BY YOUR INSTALLER AS CONTRASTED TO DEFECTS IN THE HUMIDIFIER ITSELF.

IMPLIED WARRANTIES OF MERCHANTABILITY OR FITNESS FOR A PARTICULAR PURPOSE SHALL BE LIMITED IN DURATION TO THE AFORESAID FIVE YEAR PERIOD. RESEARCH PRODUCTS CORPORATION'S LIABILITY FOR INCIDENTAL OR CONSEQUENTIAL DAMAGES, OTHER THAN DAMAGES FOR PERSONAL INJURIES, RESULTING FROM ANY BREACH OF THE AFORESAID IMPLIED WARRANTIES OR THE ABOVE LIMITED WARRANTY IS EXPRESSLY EXCLUDED. THIS LIMITED WARRANTY IS VOID IF DEFECT(S) RESULT FROM FAILURE TO HAVE THIS UNIT INSTALLED BY A QUALIFIED HEATING AND AIR CONDITIONING CONTRACTOR. IF THE LIMITED WARRANTY IS VOID DUE TO FAILURE TO USE A QUALIFIED CONTRACTOR, ALL DISCLAIMERS OF IMPLIED WARRANTIES SHALL BE EFFECTIVE UPON INSTALLATION.

Some states do not allow limitations on how long an implied warranty lasts or the exclusion or limitation of incidental or consequential damages so the above exclusion or limitations may not apply to you.

This warranty gives you specific legal rights and you may also have other rights which vary from state to state.

## WARRANTY REGISTRATION

---

Visit us online at [www.aprilaire.com](http://www.aprilaire.com) to register your Aprilaire product. If you do not have online access, please mail a postcard with your name, address, phone number, email address, product purchased, model number, date of purchase, and dealer name and address to: Research Products Corporation, P.O. Box 1467, Madison, WI 53701.

**Your warranty registration information will not be sold or shared outside of this company.**

**Aprilaire.com**

P.O. Box 1467

Madison, WI 53701-1467

800.334.6011 F: 608.257.4357

Printed in USA

©2022 Aprilaire – Division of Research Products Corporation

**Aprilaire®**

**Aprilaire**<sup>®</sup>

**Humidificateur à  
vapeur de la série 800**  
Manuel d'utilisation

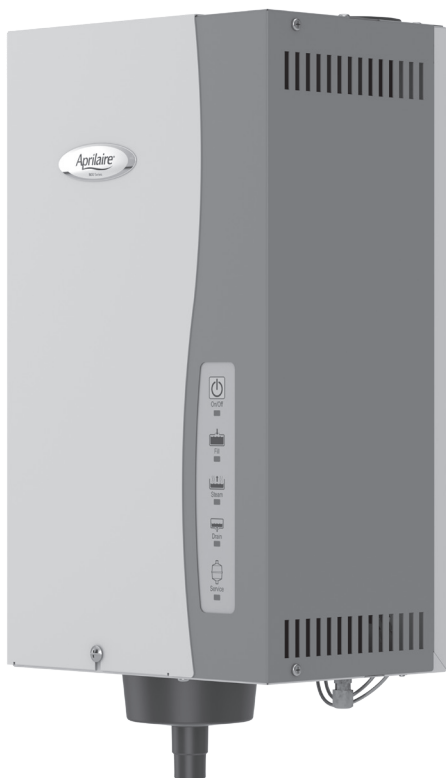

Comprend les directives sur la  
sécurité et le fonctionnement ainsi que  
les renseignements sur la garantie

**LIRE ET CONSERVER CES DIRECTIVES**



## TABLE DES MATIÈRES

Précautions de sécurité.....	3
Introduction.....	4
Principes du fonctionnement.....	4
Séquence des opérations.....	5
Options d'installation et effet des caractéristiques de l'eau.....	6
Modes de fonctionnement.....	7
Panneau d'affichage.....	8
Directives d'utilisation – Commande automatique numérique d'humidificateur modèle 62.....	9
Directives d'utilisation – humidostat numérique manuel modèle 65.....	14
Directives d'utilisation – commande modulante numérique automatique modèle 63.....	17
Renseignements supplémentaires.....	20
Entretien.....	20
Garantie limitée.....	27

## PRÉCAUTIONS DE SÉCURITÉ

### MISE EN GARDE

#### **LISEZ TOUTES LES MISES EN GARDE ET LES INSTRUCTIONS**

Lire ce manuel avant d'effectuer toute procédure de service ou d'entretien sur toute pièce du système. Le non-respect des mises en garde et instructions pourrait provoquer les situations dangereuses décrites et causer des dommages matériels et des blessures graves ou mortelles.

Le non-respect des instructions se trouvant dans ce manuel peut provoquer une accumulation d'humidité pouvant causer des dommages à la structure et aux meubles.

### MISE EN GARDE

#### **SURFACES CHAUDES ET EAU CHAUDE**

Les surfaces de ce système d'humidification à vapeur sont extrêmement chaudes. L'eau dans la cartouche de vapeur, les tuyaux à vapeur et le tube de dispersion peuvent atteindre une température de 100 °C (212 °F). La vapeur évacuée n'est pas visible. Tout contact avec les surfaces chaudes, l'eau chaude évacuée ou l'air dans lequel la vapeur a été évacuée peut causer des blessures graves. Pour éviter les brûlures, suivez les directives de ce manuel lorsque vous effectuez toute procédure de service ou d'entretien sur toute pièce du système.

#### **DANGER DE CHOC ÉLECTRIQUE**

Respectez la procédure d'arrêt indiquée dans ce manuel avant d'effectuer toute procédure de service ou d'entretien sur toute pièce du système. Si l'humidificateur se met en marche en réponse à une demande d'humidité pendant une procédure d'entretien, des blessures graves ou mortelles peuvent survenir à la suite d'un choc électrique. Respectez les procédures décrites dans ce manuel avant d'effectuer toute procédure de service ou d'entretien sur cet humidificateur.

#### **EXCÉDENT D'HUMIDITÉ**

Ne réglez pas l'humidité à un niveau supérieur à celui recommandé. La condensation pourrait causer des dommages.

## INTRODUCTION

Merci d'avoir acheté un humidificateur Aprilaire®. Nous sommes reconnaissant de vos affaires et heureux d'ajouter votre nom à notre liste grandissante de clients. Vous avez investi dans l'équipement de la plus haute qualité qui soit. Aprilaire fabrique des produits pour la qualité de l'air intérieur de toute la maison et elle est reconnue comme meneur dans l'industrie du chauffage et de la climatisation.

Votre humidificateur nécessitera un entretien périodique pour assurer une performance uniforme ininterrompue. Reportez-vous à la page 20.

Veuillez prendre quelques minutes pour lire ce livret. Cela vous permettra de vous familiariser avec les bienfaits dont vous profiterez de l'humidificateur et vous aidera à comprendre l'entretien de routine qui sera requis.

Assurez-vous d'enregistrer la garantie de votre humidificateur en ligne à :

[www.aprilaire.com/warranty](http://www.aprilaire.com/warranty).

**Des cartouches à vapeur de rechange authentiques Aprilaire sont offertes par votre installateur ou par la plupart des entrepreneurs de chauffage et de climatisation dans votre région. Utilisez le localisateur de concessionnaire sur notre site Web ([www.aprilaire.com](http://www.aprilaire.com)).**

## PRINCIPES DU FONCTIONNEMENT

L'humidificateur à vapeur Aprilaire® fournit de l'humidité sous forme de vapeur dans l'espace climatisé par l'entremise des conduits du système de CVC ou d'un bloc ventilateur Aprilaire. L'humidificateur génère de la vapeur en énérgisant deux électrodes qui se prolongent dans une cartouche d'eau. Le courant s'écoulant entre les électrodes fait bouillir l'eau pour ainsi créer de la vapeur. L'eau est introduite dans l'humidificateur grâce à un robinet de remplissage vers un godet de remplissage situé dans la partie supérieure de l'armoire. Le godet de remplissage sert de réservoir de débordement et fournit un espace d'air entre l'humidificateur et la source d'eau. La cartouche de vapeur est remplie à partir du fond. La cartouche est appuyée sur un godet d'évacuation qui comprend un robinet de purge. Les robinets de purge et de remplissage fonctionnent ensemble pour maintenir le niveau d'eau dans la cartouche et fournir la capacité nominale de vapeur selon la conductivité électrique de l'eau et pour tempérer l'eau d'évacuation. Reportez-vous à la **FIGURE 1** pour une représentation du système de remplissage et d'évacuation et de la cartouche.

La vapeur est fournie dans le flux d'air par un tube de dispersion monté dans les conduits du système de CVC. Les ouvertures dans le tube de dispersion sont munies de « tubelets™ » (petits tubes) qui se prolongent dans le centre du tube. La conception du tube de dispersion et des petits tubes distribue la vapeur dans une vaste zone du conduit et retourne toute humidité condensée dans le boyau à vapeur.

**FIGURE 1 – SYSTÈME DE REMPLISSAGE ET D'ÉVACUATION ET CARTOUCHE**

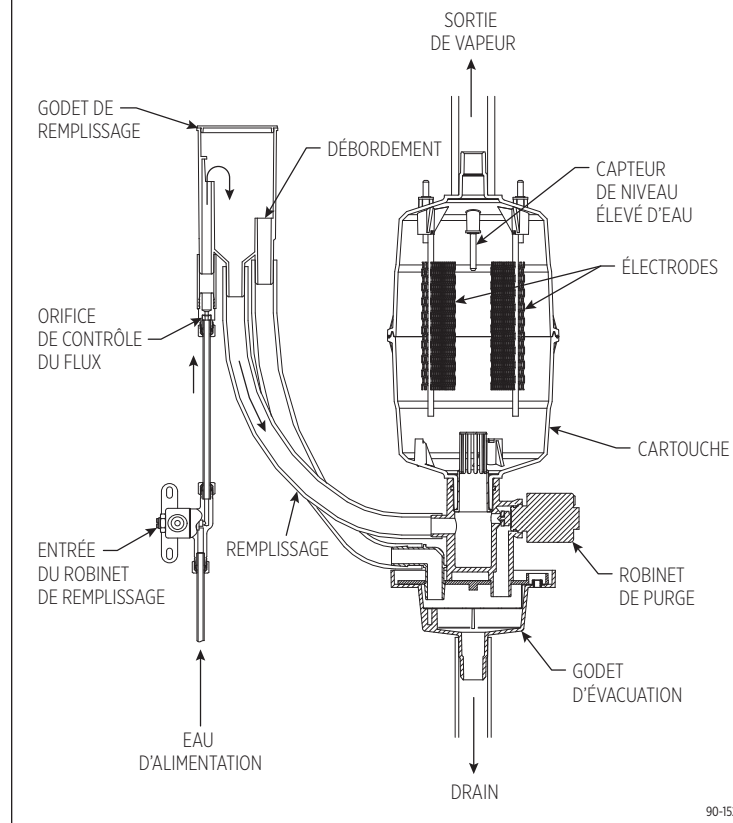

90-1522

## SÉQUENCE DES OPÉRATIONS

Lorsque la commande de l'humidificateur détecte une demande d'humidité, et à condition que l'humidificateur soit en marche et que le ventilateur du système de CVC fonctionne, le contrôleur interne de l'humidificateur active les électrodes et mesure le courant circulant dans l'eau entre elles. Le contrôleur ajuste le niveau d'eau dans la cartouche par l'entremise du robinet de remplissage et du robinet de purge pour maintenir un courant constant. Le niveau d'eau de fonctionnement dans la cartouche dépend de la teneur en minéraux de l'eau qui détermine la conductivité.

## OPTIONS D'INSTALLATION ET EFFET DES CARACTÉRISTIQUES DE L'EAU

Votre humidificateur à vapeur peut être alimenté par un circuit à 120, 208 ou 240 volts et fonctionne sur 11,5 ou 16,0 ampères. Plus la tension et l'intensité sont élevées, plus la sortie potentielle sera élevée. La tension et l'intensité de fonctionnement sont réglées par votre installateur pour répondre aux besoins en humidité de votre maison.

Intensité	Tension	Capacité de vapeur maximale (litres/jour)
11,5	120 volts	43,5
	208 volts	77,6
	240 volts	88,2
16,0	120 volts	60,6
	208 volts	113,6
	240 volts	131,0

**L'humidificateur pourra prendre plusieurs jours pour atteindre sa capacité nominale selon la tension d'entrée et la conductivité électrique de l'eau.** Les systèmes à 120 volts peuvent prendre plus longtemps à atteindre la capacité nominale que les systèmes à 240 volts. L'humidificateur doit toujours être relié à la plomberie de l'eau froide, mais l'eau peut être adoucie ou non. L'eau « dure », qui possède une haute teneur en minéraux et l'eau adoucie ont généralement une conductivité supérieure à celle de l'eau naturellement adoucie. Les systèmes reliés à la plomberie d'une eau à conductivité supérieure atteindront leur capacité plus rapidement que les systèmes reliés à la plomberie d'une eau à faible conductivité. Pendant que l'humidificateur fonctionne, les minéraux s'accumulent dans la cartouche, ce qui augmente la conductivité de l'eau. Avec une nouvelle cartouche, laisser l'humidificateur fonctionner continuellement (en plus du ventilateur du système de CVC) lui permettra d'atteindre sa capacité nominale dans le plus court laps de temps.

La durée utile de la cartouche dépend grandement de la qualité de l'eau. Les cartouches dans des systèmes reliés à la plomberie d'une eau ayant des concentrations élevées de solides dissous et en suspension ne dureront pas aussi longtemps que les cartouches fonctionnant avec de l'eau ayant moins de minéraux.

Deux cartouches sont offertes, le modèle 80 et le modèle 80LC, optimisées pour différents types d'eau. Communiquez avec votre concessionnaire de CVC pour sélectionner la cartouche appropriée.

**REMARQUE :** les modifications à l'intensité, la tension et la plomberie doivent être effectuées par un entrepreneur en chauffage et climatisation.

## MODES DE FONCTIONNEMENT

Lorsque l'humidificateur est alimenté et mis en marche, le voyant « On/Off » (marche/arrêt) s'allume en vert.

Lorsque la cartouche est remplie ou ravitaillée en eau, le voyant « Fill » (remplissage) s'allume en vert.

Lorsque la cartouche se vide, le voyant « Drain » (évacuation) s'allume en vert.

Durant la mise en marche initiale avec une nouvelle cartouche, l'humidificateur peut passer à travers une série de cycles de remplissage/d'évacuation jusqu'à ce que la conductivité de l'eau se trouve dans l'étendue qui permet un fonctionnement normal. Pendant ce temps, le voyant « Steam » s'allume en vert. Si l'humidificateur ne peut pas produire de la vapeur au niveau indiqué après avoir essayé pendant 168 heures, le voyant « Steam » (vapeur) s'allume en jaune. L'humidificateur continue de fonctionner de cette façon jusqu'à ce que la sortie nominale soit atteinte.

La conductivité de l'eau naturellement douce, de l'eau dure ou de l'eau adoucie varie pendant que l'eau se chauffe; le contrôleur interne ajuste alors le niveau d'eau pour maintenir un courant nominal entre les électrodes. Pendant la durée utile de la cartouche, les minéraux qui s'accumulent sur les électrodes réduiront la surface d'efficacité et affecteront la résistance entre eux. Le niveau d'eau de fonctionnement augmentera avec l'utilisation jusqu'à ce qu'il atteigne le capteur de niveau élevé d'eau. À ce moment, le voyant « Service » clignote en rouge indiquant que la cartouche doit être remplacée. L'humidificateur continuera de fonctionner, mais à un rythme inférieur.

Lorsque l'humidificateur commence un cycle de purge, le robinet de remplissage s'ouvre pour introduire de l'eau froide dans la cartouche. Cela est effectué pour empêcher l'eau chaude d'entrer dans le drain. Le robinet de purge demeure ouvert pendant quatre minutes pour permettre à toute l'eau de s'évacuer de la cartouche.

Chaque fois que le courant est coupé ou que l'humidificateur est éteint, la minuterie interne pour les cycles de démarrage et d'évacuation est réinitialisée.

Si l'humidificateur a fonctionné pendant 168 heures sans cycle d'évacuation, le robinet de purge s'ouvre et vide la cartouche. Le fonctionnement normal se poursuit.

Si l'humidificateur fonctionne et qu'une panne de courant survient, une fois le courant rétabli, le voyant « On/Off » (marche/arrêt) clignote en vert pendant une minute, puis l'humidificateur se met en marche.





Si l'humidificateur produit un trop grand nombre de cycles d'évacuation, communiquez avec votre concessionnaire de chauffage et climatisation pour obtenir du service.

### FERMETURE À LA FIN DE LA SAISON OU D'UNE PÉRIODE D'INACTIVITÉ

Si l'humidificateur ne reçoit pas de demande de fonctionnement pendant une période de 72 heures, le contrôleur de l'humidificateur purge la cartouche et le robinet de purge demeure ouvert pendant 30 minutes. Le voyant du drain demeurera allumé jusqu'à ce qu'il y ait un appel d'humidité ou une période de 24 heures soit écoulée. L'humidificateur reprend son fonctionnement normal lorsqu'un appel d'humidité est effectué.

## PANNEAU D’AFFICHAGE

TABLEAU 1 – PANNEAU D’AFFICHAGE

Indicateur	Voyant	Fonction
 On/Off	Arrêt	L'humidificateur est éteint ou n'est pas alimenté.
	Vert continu	L'humidificateur est en marche.
	Vert clignotant	L'humidificateur se prépare à se mettre en marche. Se produit si le courant est débranché, puis remis avec l'interrupteur à ON (en marche). Clignote pendant une minute.
 Fill	Vert continu	Fonctionnement normal. Le robinet de remplissage est activé pour permettre à l'eau de s'écouler dans la cartouche par l'entremise du godet de remplissage. (Ne s'allume pas lors du tempéragé de l'eau durant un cycle d'évacuation.)
	Vert clignotant	Les robinets de remplissage et de purge vibrent pour déloger l'accumulation de minéraux dans la cartouche. Clignote 10 fois dans quatre secondes.
	Rouge continu	Mode d'anomalie. Indique que la cartouche a besoin d'eau, mais ne peut pas se remplir. L'humidificateur s'éteint. Se produit si le capteur de niveau d'eau élevé ne détecte pas d'eau après avoir activé le robinet de remplissage pendant 40 minutes. Appelez votre concessionnaire de chauffage et de climatisation pour obtenir du service.
 Steam	Vert continu	Fonctionnement normal. L'humidostat demande de la vapeur et l'humidificateur fonctionne.
	Jaune continu	Fonctionnement normal. L'humidificateur fonctionne, mais ne fournit pas de vapeur à la capacité nominale. Se produit si l'humidificateur a fonctionné pendant 168 heures à un niveau inférieur à sa capacité nominale en raison d'une faible conductivité de l'eau. Le voyant s'allume en vert lorsque la conductivité de l'eau augmente et l'humidificateur fonctionne à sa capacité nominale. Si le voyant jaune persiste, consultez votre concessionnaire de chauffage et climatisation pour connaître vos options de cartouche.
 Drain	Vert clignotant	L'humidificateur se prépare à s'évacuer. (Le robinet de remplissage est ouvert tempérant l'eau dans la cartouche.) Se produit lorsque l'humidificateur est arrêté, lors de l'évacuation à la fin de la saison (72 heures sans fonctionner) et durant l'évacuation forcée (168 heures de fonctionnement sans activité d'évacuation.)  Les robinets de remplissage et de purge vibrent pour déloger l'accumulation de minéraux dans la cartouche. Clignote 10 fois dans quatre secondes.
	Vert continu	Le robinet de purge est énergisé et ouvert, évacuant la cartouche. Le robinet demeure énergisé pendant quatre minutes.
		Indique l'arrêt de fin de saison. Se produit si l'humidificateur ne reçoit pas d'appel d'humidité pendant 72 heures. La lumière demeure allumée pendant 24 heures. L'humidificateur se mettra en marche lors de la prochaine demande d'humidité.
 Service	Rouge clignotant	La cartouche a atteint la fin de sa durée utile et doit être remplacée. Se produit lorsque l'humidificateur a fonctionné pendant 168 heures et 24 heures supplémentaires à un niveau actuel inférieur à 75 % du courant de fonctionnement maximal. L'humidificateur continue de fonctionner, mais à capacité réduite.
	Rouge continu	Problème de fonctionnement avec l'humidificateur. L'humidificateur s'éteint. Se produit lorsque l'unité détecte une surintensité qui peut être causée par une défaillance d'évacuation ou d'autres défaillances du système. Appelez votre concessionnaire de chauffage et de climatisation pour obtenir du service.

## DIRECTIVES D'UTILISATION – COMMANDE AUTOMATIQUE NUMÉRIQUE D'HUMIDIFICATEUR MODÈLE 62

La commande automatique numérique d'humidificateur modèle 62 offre deux modes de fonctionnement, automatique ou manuel. Une explication des deux modes se trouve ci-dessous. (Reportez-vous à la **FIGURE 2** à la page 10 pour le mode automatique. Reportez-vous à la **FIGURE 3** à la page 12 pour le mode manuel.)

En mode automatique, ce système offre les avantages suivants :

- **Vous obtiendrez la quantité optimale d'humidité afin que votre maison et son ameublement soient protégés des effets destructeurs d'une condensation excessive ou d'une faible humidité durant la saison de chauffage.** La CANH règle automatiquement l'humidité de votre maison selon la température extérieure, pour ainsi augmenter la durée pendant laquelle le confort maximal est maintenu.
- **Fonctionnement simple avec peu de réglages.** En mode automatique, la CANH élimine le besoin d'effectuer des réglages manuels lorsque la température extérieure change. Elle élimine aussi le besoin de tourner le cadran à « OFF » (arrêt) pendant la saison estivale.

### VOYANTS LUMINEUX DE LA COMMANDE AUTOMATIQUE NUMÉRIQUE D'HUMIDIFICATEUR MODÈLE 62

**Call Dealer for Service (communiquer avec le concessionnaire pour obtenir du service) :** le voyant rouge indique que la commande ne fonctionne pas normalement et qu'un service est requis.

**Humidifier ON (humidificateur en marche) :** le voyant vert indique que la commande fonctionne normalement et envoie un appel d'humidité à l'humidificateur.

### ACTIVATION DU VENTILATEUR

L'interrupteur d'activation du ventilateur est réglé à « ON » (en marche) pour permettre à la commande de l'humidificateur d'activer le ventilateur de CVC pour maximiser l'humidification.

Si le système CVC a été inactif pendant une heure, la commande de l'humidificateur activera le ventilateur du système CVC pour vérifier l'air pendant trois minutes. Si l'HR est inférieure au point de réglage, la commande de l'humidificateur activera l'humidificateur et fera fonctionner le ventilateur. L'humidificateur continuera de fonctionner pendant deux heures ou jusqu'à ce que le point de réglage d'humidification soit atteint.

Si le point de réglage de l'HR n'a pas été atteint à la fin d'un appel de chaleur, la commande continuera de faire fonctionner l'humidificateur et le ventilateur CVC jusqu'à ce que le point de réglage d'humidification soit atteint ou que deux heures se soient écoulées.

Lorsque l'interrupteur Blower Activation (activation du ventilateur) est à la position « OFF » (arrêt), la commande de l'humidificateur ne fera fonctionner l'humidificateur que si de l'humidité est requise et que le ventilateur du système CVC fonctionne ou le système CVC produit de la chaleur.

**REMARQUE :** si utilisé en conjonction avec le thermostat de communication Aprilaire 8570 et que la fonction Blower Activation (activation du ventilateur) est désirée, NE RELIEZ PAS les bornes de communication A B.

## MODE AUTOMATIQUE

FIGURE 2 – MODE AUTOMATIQUE

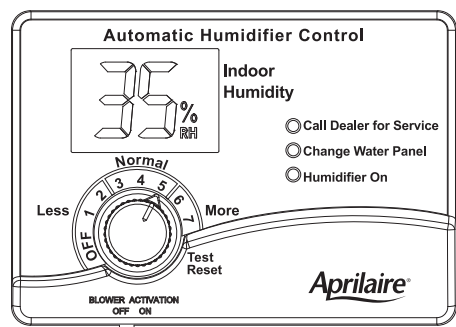

90-1235B

Votre CANH d'Aprilaire doit être installée dans le conduit de retour d'air froid. **Lors de la première saison de chauffage**, la commande de votre humidificateur doit être initialement réglée pour correspondre à l'état de votre maison. Veuillez suivre les étapes suivantes lorsque vous réglez votre commande (reportez-vous à la **FIGURE 2**).

1. Tournez le bouton de réglage à cadran à « 5 », ce qui est l'étendue normale. Durant les prochaines 24 à 48 heures, il pourra être nécessaire de régler le cadran pour obtenir plus ou moins d'humidité selon votre confort personnel et les exigences de votre maison. Reportez-vous au **TABLEAU 2 – GUIDE D'UTILISATION DE LA CANH**.
2. Durant la partie la plus froide de la première saison de chauffage, des réglages mineurs pourront être nécessaires. Cela dépend de la construction de votre maison. Reportez-vous au **TABLEAU 2 – GUIDE D'UTILISATION DE LA CANH**.

L'humidité dans votre maison sera maintenant contrôlée avec exactitude pour répondre à vos besoins et ne devrait pas nécessiter d'autres réglages durant les saisons de chauffage subséquentes. Notez le réglage du cadran au cas où vous déplacerez temporairement le bouton à « OFF » (arrêt) pour effectuer l'entretien annuel de votre humidificateur Aprilaire.

Votre humidificateur est un système de précision qui gardera avec exactitude l'humidité dans votre maison. Pour chaque 1 °C (2 °F) de variation de la température extérieure, la commande automatique numérique d'humidificateur modèle 62 règle automatiquement l'humidité intérieure de 1 %.

La commande automatique numérique d'humidificateur modèle 62 contrôlera avec précision l'humidité dans votre maison jusqu'à un maximum de 45 %.

Les valeurs d'humidité dans le **TABLEAU 3** sont des cibles fondées sur la température extérieure et le réglage de la commande numérique de l'humidificateur. L'humidité réelle peut varier en raison de conditions dans la maison (cuisson, douches, etc.).

TABLEAU 2 – GUIDE D'UTILISATION DE LA CANH

État	Solution
Condensation dans les fenêtres.	Réduisez le réglage sur le cadran de commande d'un incrément à la fois.
Manque d'humidité.	Augmentez le réglage sur le cadran de commande d'un incrément à la fois.
L'humidificateur ne se met pas en marche.	Assurez-vous que le ventilateur CVC fonctionne. Tournez le cadran jusqu'à « Test/Reset » (test/réinitialisation). Si l'unité ne fonctionne pas, consultez un entrepreneur de chauffage. L'écran clignotera le niveau de révision du logiciel (« r1 », par exemple), si le bouton de commande est laissé à la position test/réinitialisation pendant plus d'une minute.
L'humidificateur ne s'arrête pas.	Tournez le cadran jusqu'à « Off » (arrêt). Si l'unité continue à produire de la vapeur (voyant de vapeur allumé), débranchez l'alimentation principale pour éteindre l'humidificateur et consultez un entrepreneur en chauffage.
Mode test.	Assurez-vous que le ventilateur CVC fonctionne. Le fonctionnement du système est vérifié en réglant le bouton sur « Test/Reset » (test/réinitialisation). L'humidificateur fonctionnera pendant une minute.
Le voyant rouge « Call Dealer for Service » (appeler le concessionnaire pour obtenir du service) clignote ( <b>FIGURE 2</b> ).	Notez le code d'erreur affiché à l'écran (E1, E2, E3 ou E4) et appelez votre concessionnaire de chauffage et de climatisation pour obtenir du service.

TABLEAU 3 – GUIDE D'HUMIDITÉ RELATIVE EN %

	Température extérieure (°C)							
	-23,3 °C	-17,8 °C	-12,2 °C	-6,7 °C	-1,1 °C	4,4 °C		
Réglage du cadran	1	10%	10%	10%	15%	20%	25%	Humidité relative (%)
	2	10%	10%	15%	20%	25%	30%	
	3	10%	15%	20%	25%	30%	35%	
	4	15%	20%	25%	30%	35%	40%	
	5	20%	25%	30%	35%	40%	45%	
	6	25%	30%	35%	40%	45%	45%	
	7	30%	35%	40%	45%	45%	45%	

## MODE MANUEL

FIGURE 3 – MODE MANUEL

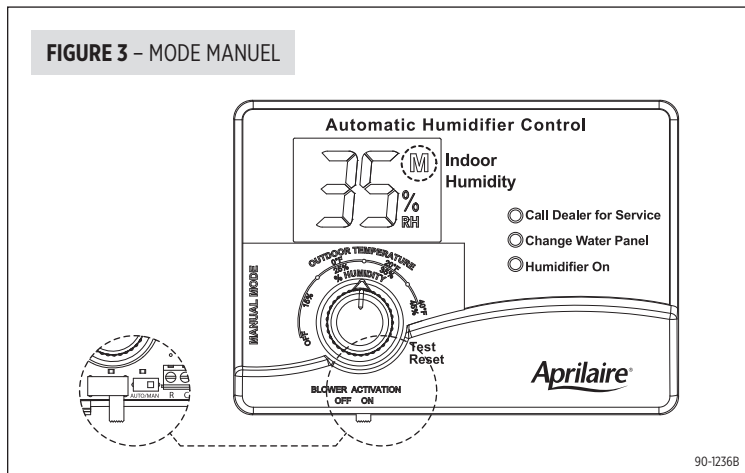

Lorsque l'humidistat est en mode manuel (reportez-vous à la **FIGURE 3** – interrupteur interne à la position « MAN » et « M » à l'écran), il est important d'anticiper une baisse de température extérieure et de réduire le réglage en conséquence pour éviter toute condensation excessive. Par exemple, avec une température extérieure de  $-6,7\text{ °C}$  ( $20\text{ °F}$ ), le réglage recommandé sera de 35 %. Si la température doit descendre au-delà de  $17,8\text{ °C}$  ( $0\text{ °F}$ ) le soir en question, réduisez alors simplement le réglage à 25 % plusieurs heures avant le changement de température.

Reportez-vous au **TABLEAU 4** pour connaître les réglages recommandés. Ces réglages constituent un juste équilibre entre les niveaux d'humidité qui se situent dans la plage des températures confortables et la protection contre la condensation sur les fenêtres. Par exemple, une humidité intérieure de 50 % pendant l'hiver peut être idéale pour assurer le confort, mais pourrait entraîner une condensation dommageable. Il est donc important de respecter les niveaux d'humidité recommandés sur la commande de l'humidificateur. La condensation sous forme de brume ou de givre sur la surface intérieure des fenêtres est un signe d'humidification excessive. Cette même condensation peut se produire à d'autres endroits de l'habitation et occasionner des dommages.

**TABLEAU 4 – TEMPÉRATURE EXTÉRIEURE ET RÉGLAGE DE L'HR INTÉRIEURE RECOMMANDÉE**

Température extérieure	Réglage de l'HR intérieure recommandée
+4,4 °C (+40 °F)	45 %
-1,1 °C (+30 °F)	40 %
-6,7 °C (+20 °F)	35 %
-12,2 °C (+10 °F)	30 %
-17,8 °C (0 °F)	25 %
-23,3 °C (-10 °F)	20 %
-28,9 °C (-20 °F)	15 %

## TEST/RÉINITIALISATION

Le réglage « Test/Reset » (Test/Remise à zéro) permet de vérifier le fonctionnement de l'humidificateur, même si de l'humidité n'est pas requise. Reportez-vous à « Vérifier le fonctionnement de l'humidificateur ».

## VÉRIFIER LE FONCTIONNEMENT DE L'HUMIDIFICATEUR

### COMMANDE NUMÉRIQUE DE L'HUMIDIFICATEUR

Réglez le bouton sur « Test/Reset » (test/réinitialisation), en vous assurant que le robinet-valve d'eau est ouvert et que l'humidificateur est en marche. Le ventilateur CVC doit fonctionner pour que l'humidificateur fonctionne. L'humidificateur ne fonctionnera que pendant une minute en mode test. Réduisez le réglage de la commande de l'humidificateur à l'humidité intérieure recommandée, selon la température extérieure.

**NE LAISSEZ PAS EN MODE TEST PUISQUE L'HUMIDIFICATEUR NE FONCTIONNERA PAS.**

## DIRECTIVES D'UTILISATION – HUMIDOSTAT NUMÉRIQUE MANUEL MODÈLE 65

Appliquez l'étiquette de réglage d'HR sur le couvercle avant si vous désirez une directive pour régler la commande selon la température extérieure. Puisque toutes les maisons sont différentes, vous devrez déterminer exactement où régler la commande afin d'avoir suffisamment d'humidité pour répondre à vos besoins, mais pas trop pour causer de la condensation excessive sur les fenêtres ou les autres surfaces froides.

### ⚠ MISE EN GARDE

Ne réglez pas le taux d'humidité au-delà du niveau recommandé ou au niveau recommandé si de la condensation apparaît sur la surface intérieure des fenêtres ou sur d'autres surfaces. Une condensation excessive peut causer des dommages à la structure ou à l'ameublement. Un excédent d'humidité peut également favoriser la croissance de moisissure.

Lorsque la commande est mise en marche la première fois, elle affichera « 30% », ce qui est le réglage par défaut.

FIGURE 4 – ÉCRAN DE LA COMMANDE ET BOUTONS D'UTILISATION

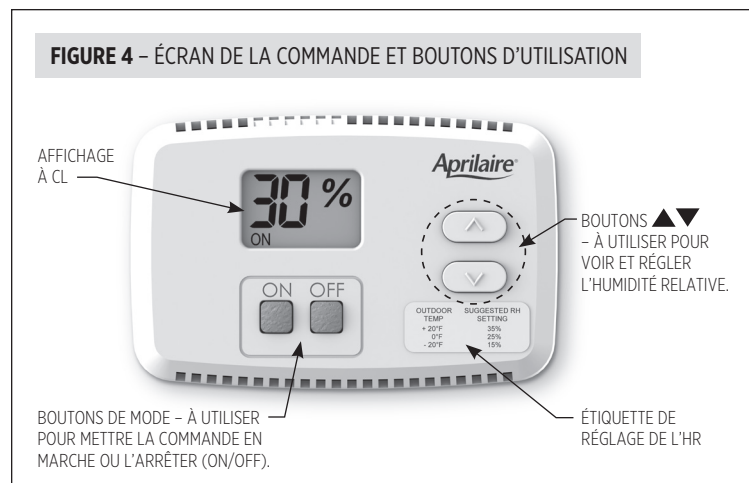
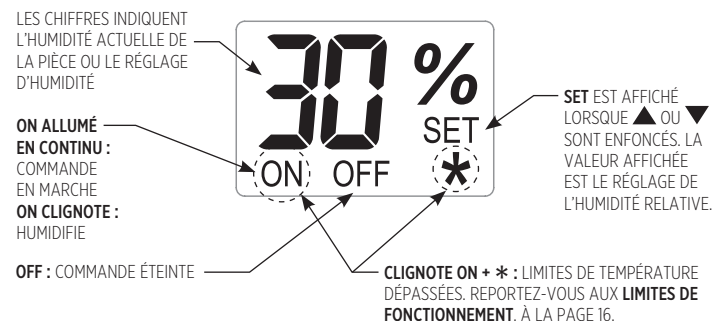

FIGURE 5 – AFFICHAGE À CL



90-1670

### METTRE EN MARCHÉ ET ARRÊTER LA COMMANDE

Commencez en appuyant sur le bouton « ON » (en marche). « ON » apparaîtra à l'écran. Cela signifie que la commande est en marche, mais ne signifie pas nécessairement que l'humidificateur fonctionne. Afin que la commande mette votre humidificateur en marche, plusieurs conditions doivent être remplies :

1. la commande et l'humidificateur doivent être alimentés,
2. le niveau d'HR dans l'espace traité doit se trouver en dessous du point de réglage, et
3. votre appareil de chauffage ou le ventilateur de votre appareil de chauffage doivent fonctionner.

Lorsque ces conditions sont remplies et que l'humidificateur fonctionne, « ON » clignote sur l'écran de la commande.

**REMARQUE :** si vous possédez un humidificateur de vapeur modèle 800 et un bloc ventilateur modèle 820 d'Aprilaire, ils fonctionneront de façon indépendante de tout équipement de CVC (chauffage, ventilation, climatisation).

Pour désactiver l'humidificateur, appuyez sur le bouton « OFF » (arrêt). La commande demeurera allumée et affichera « OFF » en plus de l'HR réelle, mais ne permettra pas à l'humidificateur de fonctionner. La commande doit être à ON afin de régler l'HR.

### RÉGLER LE NIVEAU D'HR DÉSIRÉ

Utilisez les boutons ▲ et ▼ pour afficher et augmenter ou réduire le réglage d'HR. Lorsque vous appuyez sur les boutons ▲ et ▼, « SET » et le réglage d'HR seront affichés. Chaque fois que les boutons sont enfoncés, le réglage de l'HR varie de 1%. Si un bouton est enfoncé et tenu enfoncé, le réglage de l'HR variera de 1% toutes les demi-secondes. « SET » disparaîtra et l'affichage montrera à nouveau l'HR réelle cinq secondes après que les boutons aient été enfoncés.



**TABLEAU 5 – TEMPÉRATURE EXTÉRIEURE ET RÉGLAGE DE L'HR INTÉRIEURE RECOMMANDÉE**

Température extérieure	Réglage de l'HR intérieure recommandée
+4,4 °C (+40 °F)	45 %
-1,1 °C (+30 °F)	40 %
-6,7 °C (+20 °F)	35 %
-12,2 °C (+10 °F)	30 %
-17,8 °C (0 °F)	25 %
-23,3 °C (-10 °F)	20 %
-28,9 °C (-20 °F)	15 %

### LIMITES DE FONCTIONNEMENT

Si la température dans l'espace à traiter tombe en dessous de 4,4 °C (40 °F) ou dépasse 37,2 °C (99 °F), la commande ne permettra pas le fonctionnement de l'humidificateur. Dans ces conditions, « ON » et « \* » clignoteront à l'écran. Une fois la température revenue dans l'étendue de fonctionnement normale, la commande permettra à nouveau le fonctionnement de l'humidificateur et le « ON » et « \* » clignotants ne seront plus affichés.

### RÉGLAGE DU DÉCALAGE DE L'AFFICHAGE DE L'HR

Si vous avez un autre dispositif qui affiche l'HR dans votre maison, il peut ne pas correspondre à l'affichage de la commande modèle 65 en raison de l'emplacement ou d'une variation dans l'étalonnage. Si vous désirez que les dispositifs correspondent, l'HR affichée par la commande modèle 65 peut être augmentée ou diminuée jusqu'à cinq points de pourcentage. Laissez la commande s'acclimater à l'espace pendant 48 heures avant de régler le décalage.

La commande doit être en marche afin de régler le décalage. Appuyez et tenez le bouton « OFF » pendant cinq secondes ou jusqu'à ce que l'affichage indique une valeur entre -5 % et +5 %. Utilisez les boutons ▲ et ▼ pour régler le décalage. La commande reviendra au mode d'affichage normal après cinq secondes.

## DIRECTIVES D'UTILISATION – COMMANDE MODULANTE NUMÉRIQUE AUTOMATIQUE MODÈLE 63

La commande modulante numérique automatique (CMNA) modèle 63 d'Aprilaire® offre un contrôle précis de l'humidité dans votre maison en fournissant un rendement variable fondé sur la différence entre le point de réglage et l'humidité ressentie.

La commande modulante numérique automatique offre deux modes de fonctionnement, automatique ou manuel. Une explication des deux modes se trouve ci-dessous. En mode automatique, ce système offre les avantages suivants :



- **Vous obtiendrez la quantité optimale d'humidité afin que votre maison et son ameublement soient protégés des effets destructeurs d'une condensation excessive ou d'une faible humidité durant la saison de chauffage.** La CMNA règle automatiquement l'humidité de votre maison selon la température extérieure, pour ainsi augmenter la durée pendant laquelle le confort maximal est maintenu.
- **Fonctionnement simple avec peu de réglages.** En mode automatique, la CMNA élimine le besoin d'effectuer des réglages manuels lorsque la température extérieure change.

### INTERFACE DE LA COMMANDE MODULANTE NUMÉRIQUE AUTOMATIQUE

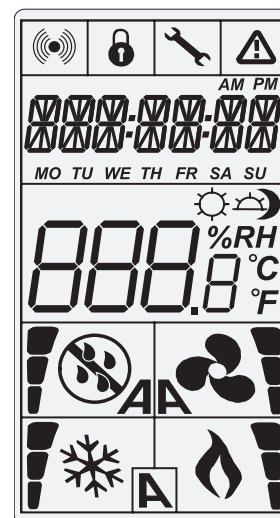

#### Symboles sur l'affichage

	Humidification en marche Demande faible, moyenne, élevée.
<b>%RH</b>	Pourcentage d'humidité
<b>°C or °F</b>	°C : échelle Celsius °F : échelle Fahrenheit
	Verrouillage de la mise au point du menu
	Mode de programmation (réglage du technicien)
	Statut de l'alarme



## ACTIVATION DU VENTILATEUR

La fonction Blower Activation (activation du ventilateur) fournie avec la CMNA modèle 63 met le ventilateur du système de CVC en marche lorsqu'il y a une demande d'humidité.

## MODE AUTOMATIQUE

Lors de la première saison de chauffage, votre CMNA doit être réglée pour correspondre à l'état de votre maison. Le point de réglage par défaut de la CMNA est de 40 % d'HR. Suivez ces étapes pour régler votre commande.

1. Durant les premières 24 à 48 heures de fonctionnement, il pourra être nécessaire d'ajuster le point de réglage pour obtenir plus ou moins d'humidité selon votre confort personnel et les exigences de votre maison. Reportez-vous au **TABLEAU 6 – GUIDE D'UTILISATION DE LA CMNA**.
2. Durant la partie la plus froide de la première saison de chauffage, des réglages mineurs pourront être nécessaires. Cela dépend de la construction de votre maison. Reportez-vous au **TABLEAU 6 – GUIDE D'UTILISATION DE LA CMNA**.

**TABLEAU 6 – GUIDE D'UTILISATION DE LA CMNA**

<b>Condensation sur les fenêtres.</b>	Réduisez le réglage sur le cadran de commande de 5 %.
<b>Manque d'humidité.</b>	Augmentez le réglage sur le cadran de commande de 5 %.
<b>L'humidificateur ne se met pas en marche.</b>	Assurez-vous que le point de réglage est plus élevé que l'humidité ressentie. Assurez-vous que le ventilateur de CVC fonctionne et que l'humidificateur est en marche. Si l'humidificateur ne fonctionne toujours pas, consultez un entrepreneur en chauffage.
<b>L'humidificateur ne s'arrête pas.</b>	Éteignez la CMNA. Si l'humidificateur continue à produire de la vapeur (voyant de vapeur allumé), débranchez l'alimentation principale pour éteindre l'humidificateur et consultez un entrepreneur en chauffage.
<b>« OFF », « - - - » et le symbole d'alarme sont affichés.</b>	Le capteur d'humidité n'est pas relié ou il est court-circuité. Consultez un entrepreneur en chauffage.
<b>« - - - » est affiché.</b>	Le capteur de température n'est pas relié ou il est court-circuité. Consultez un entrepreneur en chauffage.

L'humidité dans votre maison sera maintenant contrôlée avec précision pour répondre à vos besoins et ne devrait pas nécessiter d'autres réglages durant les saisons de chauffage subséquentes. La CMNA d'Aprilaire mesure la température extérieure et ajuste automatiquement le point de réglage pour éviter la condensation et les dommages. Le **TABLEAU 7** montre le point de réglage maximum de l'humidostat permis par la CMNA pour diverses températures extérieures.

**TABLEAU 7 – POINT DE RÉGLAGE MAXIMUM DE LA CMNA POUR LA TEMPÉRATURE EXTÉRIEURE**

Température extérieure °C (°F)	Point de réglage maximum (% RH)
-7 (20)	35 %
-12 (10)	30 %
-18 (0)	25 %
-23 (-10)	20 %
-29 (-20)	15 %

## MODE MANUEL

Si vous ne pouvez pas installer un capteur de température extérieure ou si l'application nécessite un point de réglage d'HR précis, la CMNA peut être configurée au mode manuel. En mode manuel, l'humidificateur et la commande maintiendront une HR constante, quelle que soit la température extérieure.

Il est important d'anticiper une baisse de température extérieure et de réduire le réglage en conséquence pour éviter toute condensation excessive. Reportez-vous au **TABLEAU 8** pour connaître les réglages recommandés. Ces réglages constituent un juste équilibre entre les niveaux

d'humidité qui se situent dans la plage des températures confortables et la protection contre la condensation sur les fenêtres. Par exemple, une humidité intérieure de 50 % pendant l'hiver peut être idéale pour assurer le confort, mais pourrait entraîner une condensation dommageable. Il est donc important de respecter les niveaux d'humidité recommandés sur la commande de l'humidificateur. La condensation sous forme de brume ou de givre sur la surface intérieure des fenêtres est un signe d'humidification excessive. Cette même condensation peut se produire à d'autres endroits de l'habitation et occasionner des dommages.

**TABLEAU 8 – TEMPÉRATURE EXTÉRIEURE ET RÉGLAGE DE L'HR INTÉRIEURE RECOMMANDÉE**

Température extérieure	Réglage de l'HR intérieure recommandée
+4,4 °C (+40 °F)	45 %
-1,1 °C (+30 °F)	40 %
-6,7 °C (+20 °F)	35 %
-12,2 °C (+10 °F)	30 %
-17,8 °C (0 °F)	25 %
-23,3 °C (-10 °F)	20 %
-28,9 °C (-20 °F)	15 %

## RENSEIGNEMENTS SUPPLÉMENTAIRES

Assurez-vous de garder les registres de foyer fermés lorsqu'ils ne sont pas utilisés. Ils fournissent une excellente voie de sortie pour la chaleur, ainsi que l'humidité.

Parfois, les activités produisant de l'humidité à l'intérieur, comme le séchage des vêtements, la cuisson, les douches, etc., peuvent augmenter l'humidité au-delà de ce qu'elle devrait être, même si l'humidificateur Aprilaire ne fonctionne pas. Des indices sont la condensation ou le givre sur les surfaces froides comme les fenêtres, les portes, les murs, etc. Si une telle condensation persiste pendant plusieurs heures, votre maison doit être aérée pour dissiper l'humidité excédentaire possiblement dommageable.

## ENTRETIEN

### ⚠ AVERTISSEMENT

**RISQUE DE DÉCHARGE ÉLECTRIQUE.** Débranchez l'alimentation électrique principale de l'humidificateur au niveau du disjoncteur et vidangez l'eau de l'unité avant d'effectuer tout service. Surface chaude à l'intérieur.

### AVIS

- Tout service doit être effectué par un technicien de CVC.
- Utilisez uniquement des pièces de rechange AprilAire d'origine.

## INSPECTION DE L'HUMIDIFICATEUR DURANT TOUT SERVICE

- Remplacez la cartouche et le joint torique chaque année
- Nettoyez le tamis du robinet de vidange et du robinet de remplissage chaque année
- Remplacez les fils d'électrode tous les trois ans ou au besoin (reportez-vous à l'étape 3 de la section **REPLACEMENT DE LA CARTOUCHE ET SERVICE DU ROBINET DE VIDANGE**)

## PROCÉDURE D'ARRÊT AVANT SERVICE

1. Appuyez sur le bouton **On/Off** (marche/arrêt) pour éteindre l'humidificateur (reportez-vous à la **FIGURE 6**).
2. Laissez l'humidificateur se vider.
3. Lorsque le voyant vert de **vidange** (reportez-vous à la **FIGURE 6**) cesse de clignoter, coupez l'alimentation électrique principale de l'humidifier au niveau du disjoncteur.
4. Laissez l'unité se refroidir.
5. Coupez l'alimentation en eau vers l'unité.

FIGURE 6 – HUMIDIFICATEUR À VAPEUR

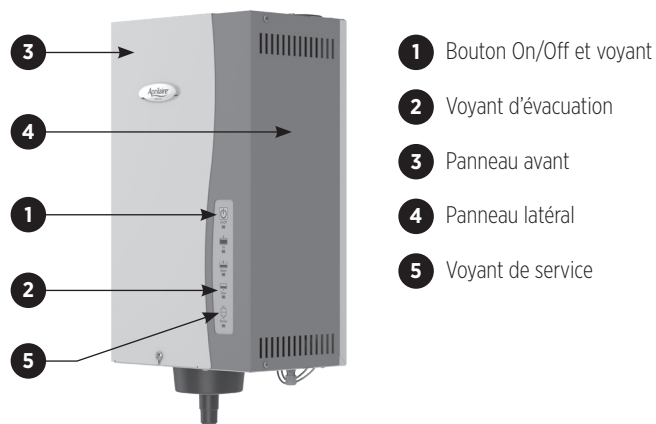

**FIGURE 7A – DEUX CARTES DE CIRCUITS IMPRIMÉS**

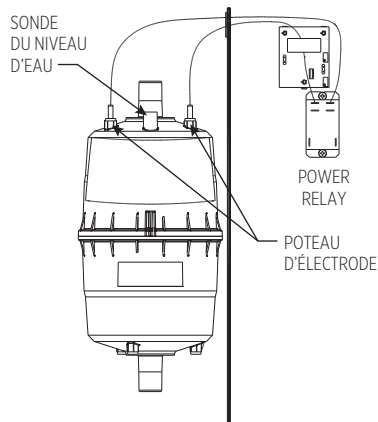

**FIGURE 7B – UNE CARTE DE CIRCUITS IMPRIMÉS**

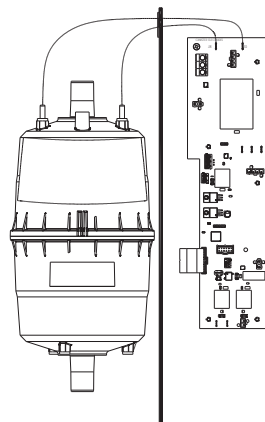

90-2352

## REPLACEMENT DE LA CARTOUCHE ET SERVICE DU ROBINET DE VIDANGE

1. Retirez le panneau avant (reportez-vous à la **FIGURE 6**).
2. Tirez les trois fils hors des poteaux se trouvant sur le dessus de la cartouche (deux fils d'électrode et un fil de sonde du niveau d'eau, illustrés dans la **FIGURE 7A** et la **FIGURE 7B**).
3. Inspectez les deux fils d'électrode (reportez-vous à la section **REPLACEMENT DES FILS D'ÉLECTRODE** pour obtenir des directives détaillées).

### Remplacez-les s'ils sont :

- lâches
  - endommagés
  - âgés de plus de trois ans ou si leur âge est inconnu
  - munis de cosse en forme de D (reportez-vous à la **FIGURE 8A**)
4. Desserrez la bride de serrage située sur le dessus de la cartouche. Glissez le boyau à vapeur hors de la cartouche (reportez-vous à la **FIGURE 9**).
  5. Glissez la cartouche vers le haut et hors de l'assemblage d'évacuation (reportez-vous à la **FIGURE 9**). Jetez la vieille cartouche.
  6. Retirez le joint torique de l'assemblage d'évacuation au moyen d'un petit tournevis. Jetez le vieux joint torique.
  7. Avec votre doigt, faites tourbillonner le fluide/mélange de précipités dans le fond du réservoir du robinet de vidange (reportez-vous à la **FIGURE 9**).

8. Au moyen d'une éponge ou de serviettes en papier, absorbez l'eau du réservoir. Si nécessaire, utilisez un aspirateur pour déchets solides et humides pour éliminer tout résidu.
9. Nettoyez l'intérieur de l'orifice d'évacuation (où le serpentin se projette vers l'extérieur) en l'essuyant doucement avec un coton-tige plié ou un autre article souple.
10. Rincez le réservoir du robinet de vidange avec de l'eau propre et un aspirateur, au besoin.
11. Insérez un nouveau joint torique (pièce no 5258) dans la fente de l'assemblage d'évacuation. Humectez le joint torique avec de l'eau avant de réinsérer la cartouche. N'utilisez pas d'huile, de graisse ou de lubrifiants.
12. Assurez-vous que la crépine est insérée dans le fond de la nouvelle cartouche.
13. Insérez une nouvelle cartouche dans l'assemblage d'évacuation (reportez-vous à la **FIGURE 9**).
14. Glissez le boyau à vapeur sur le dessus de la cartouche et serrez la bride de serrage (reportez-vous à la **FIGURE 9**).
15. Rebranchez les fils d'électrode et le fil de la sonde du niveau d'eau aux poteaux situés sur le dessus de la cartouche (reportez-vous à la **FIGURE 7A** et la **FIGURE 7B**). Les fils d'électrode sont interchangeables et peuvent être placés sur l'un ou l'autre des poteaux d'électrode sur le dessus de la cartouche. **Vérifiez que les cosse sont bien insérées.**

**FIGURE 8A – COSSE EN FORME DE « D »**

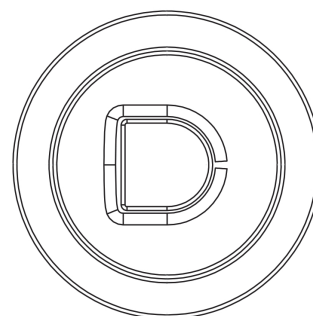

**FIGURE 8B – COSSE EN FORME DE « O »**

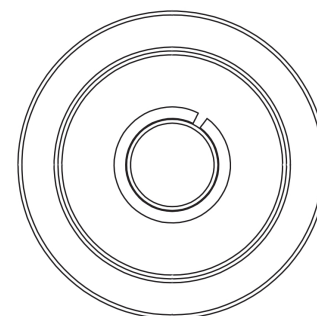

90-2736

## REPLACEMENT DES FILS D'ÉLECTRODE

1. Retirez le panneau avant (reportez-vous à la **FIGURE 6**).
2. Retirez le panneau latéral (reportez-vous à la **FIGURE 6**).
3. Retirez les fils d'électrode (reportez-vous à la **FIGURE 7A** et la **FIGURE 7B**).
  - a. Pour les unités avec une carte de circuits imprimés : Utilisez des pinces à bec effilé pour tirer les cosses rectangulaires hors des bornes embrochables J8 et J10 sur la carte de circuits imprimés.
  - b. Pour les unités avec deux cartes de circuits imprimés : Utilisez des pinces à bec effilé pour tirer les cosses rectangulaires hors des bornes embrochables sur le relais d'alimentation.
4. Assurez-vous que les deux fils d'électrode (pièce no 4978) de rechange sont munis de cosses en forme de « O » (reportez-vous à la **FIGURE 8B**). **N'utilisez pas des fils de rechange avec des cosses en forme de « D »** (reportez-vous à la **FIGURE 8A**).
5. Fixez les nouveaux fils d'électrode (reportez-vous à la **FIGURE 7A** et la **FIGURE 7B**).
  - a. Pour les unités avec une carte de circuits imprimés : Utilisez des pinces à bec effilé pour fixer les cosses rectangulaires sur les bornes embrochables J8 et J10 sur la carte de circuits imprimés. Les fils d'électrode sont interchangeables et peuvent être placés sur l'une ou l'autre des deux bornes.
  - b. Pour les unités avec deux cartes de circuits imprimés : Utilisez des pinces à bec effilé pour fixer les cosses sur les bornes embrochables sur le relais d'alimentation. **Un fil, l'un ou l'autre, mais pas les deux, doit passer à travers le tore de détection du courant** (reportez-vous à la **FIGURE 7A**). Les fils d'électrode sont interchangeables et peuvent être placés sur l'une ou l'autre des deux bornes.

**FIGURE 9 – SYSTÈME DE REMPLISSAGE ET D'ÉVACUATION ET CARTOUCHE**

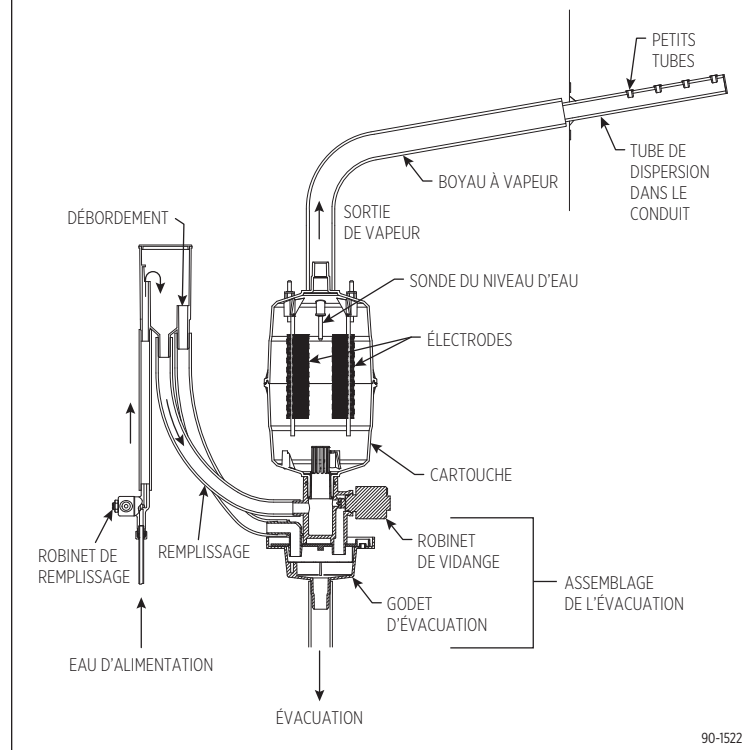

90-1522

## SERVICE DU ROBINET DE REMPLISSAGE

1. Débranchez la conduite d'alimentation en eau de l'entrée du robinet de remplissage (reportez-vous à la **FIGURE 9**).
2. Retirez la crépine en ligne de l'orifice d'entrée du robinet de remplissage au moyen d'une vis autotaraudeuse ou à bois no 8 ou 10 d'au moins 12,7 mm de longueur.
3. Nettoyez ou remplacez la crépine (pièce no 4004).
4. Rebranchez la conduite d'alimentation en eau de l'entrée du robinet de remplissage (reportez-vous à la **FIGURE 9**).

## REMISE EN SERVICE DE L'UNITÉ

---

1. Remplacez le panneau latéral s'il a été enlevé (reportez-vous à la **FIGURE 6**).
2. Remplacez le panneau avant (reportez-vous à la **FIGURE 6**).
3. Inspectez le boyau d'évacuation pour vous assurer qu'il n'est pas bloqué et qu'il ait une inclinaison négative constante. Nettoyez-le ou remplacez-le au besoin.
4. Inspectez et nettoyez la pompe de condensat (le cas échéant).
5. Inspectez le boyau à vapeur pour vous assurer qu'il n'y a pas de zones creuses et qu'il y a une inclinaison positive constante de l'humidificateur au tube de dispersion dans le conduit. Si le tube de dispersion est monté sous l'humidificateur, examinez le té d'écoulement et le siphon.
6. Rétablissez l'alimentation électrique principale de l'humidificateur au niveau du disjoncteur.
7. Mettez l'humidificateur en marche et vérifiez que le voyant vert **On/Off** (marche/arrêt) est allumé (reportez-vous à la **FIGURE 6**).
8. Vérifiez le fonctionnement du système et inspectez toutes les connexions de plomberie et de tuyauterie pour vous assurer qu'il n'y ait pas de fissures ou de fuites.

## GARANTIE LIMITÉE

Votre humidificateur Aprilaire® de Research Products Corporation est expressément garanti pendant cinq (5) ans à compter de la date d'installation d'être libre de défauts de matériaux ou de fabrication, à l'exception toutefois des fils d'électrode et de la cartouche de vapeur jetable, qui devront tous deux être remplacés dans le cadre de l'entretien de routine.

L'obligation exclusive de Research Products Corporation en vertu de cette garantie sera de fournir gratuitement toute pièce de rechange pour l'humidificateur qui serait défectueuse durant une telle période de cinq (5) ans et renvoyée au plus tard dans un délai de trente (30) jours après ladite période de cinq (5) ans par vous, soit au fournisseur original, soit à Research Products Corporation, Madison, Wisconsin 53701 É.-U. avec le numéro de modèle et la date d'installation de l'humidificateur.

CETTE GARANTIE N'OBLIGE PAS RESEARCH PRODUCTS CORPORATION À COUVRIR LES FRAIS DE MAIN D'OEUVRE ET NE S'APPLIQUE PAS AUX DÉFAUTS DE FABRICATION OU DE MATÉRIAUX FOURNIS PAR VOTRE INSTALLATEUR, CONTRAIREMENT AUX DÉFAUTS DE L'HUMIDIFICATEUR LUI-MÊME.

LES GARANTIES IMPLICITES DE VALEUR MARCHANDE OU D'ADAPTATION À UN USAGE PARTICULIER SE LIMITENT EN DURÉE À LA PÉRIODE DE CINQ ANS CI-MENTIONNÉE. LA RESPONSABILITÉ DE RESEARCH PRODUCTS CORPORATION EN CAS DE DOMMAGES INDIRECTS OU CONSÉCUTIFS, AUTRES QUE LES DOMMAGES POUR DES BLESSURES, RÉSULTANT D'UNE INFRACTION AUX GARANTIES IMPLICITES SUSMENTIONNÉES OU À LA GARANTIE LIMITÉE CI-MENTIONNÉE EST EXPRESSÉMENT EXCLUE. CETTE GARANTIE LIMITÉE EST NULLE ET SANS EFFET SI LE(S) DÉFAUT(S) RÉSULTE(NT) DU FAIT QUE VOUS N'AVEZ PAS FAIT INSTALLER CETTE UNITÉ PAR UN PROFESSIONNEL DU CHAUFFAGE ET DE LA CLIMATISATION QUALIFIÉ. SI LA GARANTIE LIMITÉE DEVIENT NULLE ET SANS EFFET PARCE QUE VOUS N'AVEZ PAS FAIT APPEL À UN PROFESSIONNEL QUALIFIÉ, TOUTES LES CLAUSES DE NON-RESPONSABILITÉ DES GARANTIES IMPLICITES ENTRENT EN VIGUEUR AU MOMENT DE L'INSTALLATION.

Certaines provinces n'autorisent pas les limites sur la durée d'une garantie implicite ou l'exclusion ou la limitation des dommages consécutifs ou indirects. Le cas échéant, les limitations ou l'exclusion susmentionnées peuvent ne pas s'appliquer à vous.

Cette garantie vous confère des droits juridiques précis et pouvez aussi avoir d'autres droits qui varient d'une province à l'autre.

## ENREGISTREMENT DE LA GARANTIE

---

Rendez-vous en ligne sur [www.aprilaire.com](http://www.aprilaire.com) pour enregistrer votre produit Aprilaire. Si vous n'avez pas accès à Internet, veuillez envoyer une carte postale en indiquant votre nom, adresse, numéro de téléphone, le numéro de modèle du produit acheté et la date de l'installation à : Research Products Corporation, P.O. Box 1467, Madison, WI 53701 É.-U.

**Les renseignements de l'enregistrement de votre garantie ne seront ni vendus, ni partagés à l'extérieur de notre entreprise.**

**Aprilaire.com**

P.O. Box 1467

Madison, WI 53701-1467

800.334.6011 F: 608.257.4357

Imprimé aux É.-U.

©2022 **Aprilaire** - division de Research Products Corporation

**Aprilaire**<sup>®</sup>